

GALEA™ LIFE

dizajn
a technológia
pre vaše dotyky



SVETOVÝ ŠPECIALISTA
PRE ELEKTRICKÉ INŠTALÁCIE A DIGITÁLNE SYSTÉMY BUDOV

 **legrand**®



Galea™ Life: Jasná a jednoduchá

Ísť svojím vlastným štýlom znamená nájsť práve to, čo ste ešte len hľadali. Galea™ Life v štandardnej verzii ponúka objavovanie osobitosti v spojení s eleganciou.

Rámiky a kryty sú kombinované nadčasovo a umožňujú kombináciu podľa vlastných predstáv.

Pokojne si môžete preskúšať svoju variabilitu. 5 štandardných krytiek možno skombinovať do mnohonásobných dizajnových variácií a vytvoriť tak vlastné jedinečné dielo.



Biela

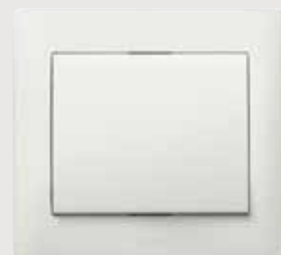

Perleť



Titán



Bronz tmavý



Hliník

Galea™ Life:

Výber funkcií a princíp

Galea™ Life vám dáva možnosť kombinácie množstva funkcií s najnáročnejším dizajnom. Tak to pokojne skúste. Dokonalý výsledok je vždy zaručený.

Moderná technológia v perfektnom tvare



Stmievateľ tlačidlový
400 W



Stmievateľ otočný



Spínač č.6 s orientačným osvetlením



Stereo FM tuner



Zásuvka TV/RD/SAT



Spínač ovládania roliet



Termostat



Zásuvka RJ 45



Dvojitý striedavý prepínač v krytí IP 44



Zásuvka 2P + PE v krytí IP 44

inštalácie

Viacnásobné rámiky



Rámiky dostupné až do 5-násobku
pre vodorovnú a zvislú montáž

Princíp inštalácie

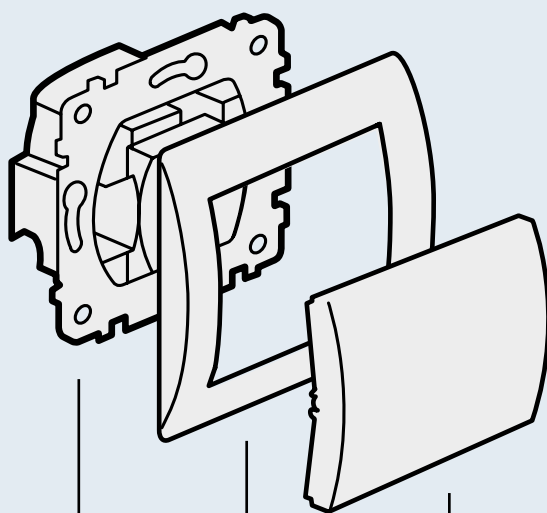

Prístroj

Rámik
18 rôznych
prevedení

Kryt
Biela, bronz,
hliník, titán
alebo perleť

Galea™ Life spínače, tlačidlá



7 758 05+7 714 12+7 714 01



7 758 02+7 714 15+7 714 01



7 758 27+7 713 34+7 713 01



Výberová tabuľka krytov (str. 16), rámkov (str. 20)

S kovovou montážnou doskou, montáž pomocou skrutiek alebo západiek.
Dodávané bez krytu a rámbika.

| Bal. | Obj. č. | Spínače 10 A – 250 V |
|------|----------|--|
| 10 | 7 758 01 | Spínač č. 1 |
| 10 | 7 758 06 | Striedavý prepínač č. 6 |
| 10 | 7 756 02 | Striedavý prepínač č. 6 s orientačným osvetlením ⁽¹⁾ |
| 1 | 7 758 20 | Striedavý prepínač č. 6 so signalizačným osvetlením (nulový vodič) ⁽²⁾ |
| 10 | 7 758 07 | Krížový prepínač č. 7 |
| 1 | 7 758 27 | Krížový prepínač č. 7 s orientačným osvetlením ⁽¹⁾ |
| 10 | 7 758 02 | Spínač dvojpólový |
| 10 | 7 758 03 | Spínač trojpólový (400 V) |
| 10 | 7 758 05 | Sériový spínač č. 5 |
| 1 | 7 758 25 | Sériový spínač č. 5 s orientačným osvetlením pre obidva obvody zvlášť ⁽³⁾ |
| 10 | 7 758 69 | Sériový spínač č. 5 so signalizačným osvetlením pre obidva obvody zvlášť ⁽²⁾ |
| 10 | 7 758 08 | Dvojitý striedavý prepínač (5B) |
| 10 | 7 756 08 | Dvojitý striedavý prepínač (5B) s orientačným osvetlením pre obidva obvody zvlášť ⁽³⁾ |

| Bal. | Obj. č. | Spínače 16 A – 250 V |
|------|----------|-------------------------|
| 10 | 7 756 06 | Striedavý prepínač č. 6 |

| Bal. | Obj. č. | Tlačidlá 10 A – 250 V |
|------|----------|--|
| 10 | 7 758 11 | Tlačidlo so spínacím kontaktom |
| 1 | 7 758 13 | Tlačidlo so spínacím kontaktom a orientačným osvetlením ⁽⁴⁾ |
| 10 | 7 758 16 | Tlačidlo s prepínacím kontaktom |
| 1 | 7 758 18 | Tlačidlo dvojité s prepínacím kontaktom |
| 10 | 7 758 17 | Tlačidlo pre elektrické zvončeky 8 – 12 V ⁽²⁾ (suchý kontakt) |

| Bal. | Obj. č. | Digitálny časový spínač |
|--------------------|----------|---------------------------------------|
| Dodávaný s krytom. | | |
| 1 | 7 810 50 | Digitálny časový spínač – biely |
| 1 | 7 812 50 | Digitálny časový spínač – bronz tmavý |
| 1 | 7 813 50 | Digitálny časový spínač – hliník |
| 1 | 7 814 50 | Digitálny časový spínač – titán |
| 1 | 7 815 50 | Digitálny časový spínač – bronz tmavý |

| Bal. | Obj. č. | Spínače s časovaním |
|------|----------|--|
| 1 | 7 759 62 | Spínač s časovaním s otočným ovládačom (0 – 15 min.) 16 A – 250 V – 2 póly Ovládanie osvetlenia, ventilácie, kúrenia |
| 1 | 7 759 64 | Spínač s časovaním s otočným ovládačom (0 – 120 min.) 16 A – 250 V – 2 póly Ovládanie osvetlenia, ventilácie, kúrenia |

| Bal. | Obj. č. | Spínač na kľúč |
|------|----------|----------------------------------|
| 1 | 7 758 50 | Spínač uzamykateľný 16 A – 250 V |

(1) Dodávaný so zelenou signálkou 0,5 mA obj. č. 7 758 97

(2) Dodávaný s oranžovou signálkou 1,0 mA obj. č. 7 758 98

(3) Dodávaný s 2 zelenými signálkami 0,5 mA obj. č. 7 758 97

(4) Dodávaný so zelenou signálkou 1,0 mA obj. č. 7 758 90

Galea™ Life stmievače, automatické spínače



7 756 54+7 714 68+7 714 01











7 756 52+7 712 86+7 712 01



Výberová tabuľka krytov (str. 16), rámikov (str. 20)

S kovovou montážnou doskou, montáž pomocou skrutiek alebo západiek. Dodávané bez krytu a rámika.

| Bal. | Obj. č. | Otočné stmievače |
|-----------------------------|----------|--|
| 1 | 7 756 54 |  Otočný stmievač 40 – 400 W Pre žiarovky a halogény 230 V a halogény MN s feromagnetickým transformátorom Vypnutie pootočením na minimálnu hodnotu. |
| 1 | 7 759 03 |  Otočný stmievač 420 W Pre žiarovky a halogény 230 V a halogény MN s elektronickým transformátorom Možnosť spínania z druhého miesta pomocou striedavého prepínača č. 6. |
| 1 | 7 759 10 |  Výkonový stmievač 1000 W 100 – 1000 W pre žiarovky a halogény 230 V 100 – 1000 VA pre halogény MN s feromagnetickým transformátorom a kompenzátorom (obj. č. 0 401 39). Prístroj nie je možné uložiť do viacnásobného rámika. Možnosť spínania z druhého miesta pomocou striedavého prepínača č. 6. |
| 1 | 7 759 01 |  Otočný stmievač 1 – 10 V Pre predníky 1 – 10 V. Možnosť spínania z druhého miesta pomocou striedavého prepínača č. 6. |
| Tlačidlové stmievače | | |
| 1 | 7 756 52 |  Stmievač univerzálny 40 – 400 W Zapnutie, vypnutie pomocou jedného tlačidla, stmievanie pomocou druhého tlačidla (+/-). Umožňuje spínanie a stmievanie až do 400 W či už žiaroviek, halogénok 230 V, halogénok MN s feromagnetickým, alebo elektronickým transformátorom. Možnosť ovládania z druhého miesta pomocou tlačidla bez signálky alebo striedavého prepínača č. 6. |
| 1 | 7 756 53 |  Stmievač 40 – 600 W Zapnutie, vypnutie pomocou jedného tlačidla, stmievanie pomocou druhého tlačidla (+/-). Umožňuje spínanie a stmievanie žiaroviek a halogénok 230 V a halogénok MN s feromagnetickým transformátorom Možnosť ovládania z viacerých miest nepodsietenými tlačidlami. |

| Bal. | Obj. č. | Automatické spínače |
|------|----------|---|
| 1 | 7 756 72 |  Automatický spínač 250 W bez nulového vodiča, manuálne vypínateľný, biely Umožňuje spínanie: - žiarovky, halogény 3 - 250 W - LED a kompaktné žiarivky 3 - 100 W - LED s elektronickým transformátorom 3 - 250 W - LED, kompaktné žiarivky s feromagnetickým transformátorom 3 250 VA Inštalácia – 2 vodiče. Nastaviteľnosť: Vzdialenosť detekcie: 4 – 8 m. Horizontálny uhol detekcie: max. 120°. Intenzita osvetlenia od 5 – 1275 lux. Časovanie 10 s – 10 min. Súčasťou mechanizmu je biela krytka. |
| 1 | 7 756 73 |  Automatický spínač 1000 W s nulovým vodičom, manuálne nevypínateľný, biely Umožňuje spínanie: - žiarovky, halogény 230 V 0 - 1000 W - LED a kompaktné žiarivky 0 - 250 W - žiarovky a halogény s feromagnetickým transformátorom 0 - 500 VA - LED a kompaktné žiarivky s elektronickým transformátorom 0 - 250 VA Inštalácia – 3 vodiče. Nastaviteľnosť: Vzdialenosť detekcie: 4 – 8 m. Horizontálny uhol detekcie: max. 120°. Intenzita osvetlenia od 5 – 1275 lux. Časovanie 10 s – 10 min. Súčasťou mechanizmu je biela krytka. |
| 1 | 0 488 03 |  Infračervený pohybový senzor 360° (PIR), 2000 W Inštalácia na strop – do podhledu alebo pod omietku (inštaláčna krabica hĺbka min. 50 mm) Umožňuje spínanie: žiarovky, halogény, žiarivky a kompaktné žiarivky, LED Priemer detekcie: 8 m (pri výške 2,5 m). Nastaviteľná citlivosť detekcie. Uhol záberu 360°, IP 20 Intenzita osvetlenia: od 1 do 1000 lx. Časovanie: od 5 s do 30 min. |

Galea™ Life zásuvky



7 757 86+7 715 72+7 715 01



7 757 34+7 770 23+7 710 01



7 757 89+7 712 73+7 712 01



7 759 38+7 770 95+7 710 01



Výberová tabuľka krytov (str. 16), rámkov (str. 20)

S kovovou montážnou doskou, montáž pomocou skrutiek alebo západiek. Dodávané bez krytu a rámbika.

| Bal. | Obj. č. | Zásuvky 16 A – 250 V |
|------|----------|---|
| 10 | 7 759 27 | Krytie IP 2x 2P+⊕ |
| 10 | 7 759 28 | 2P+⊕ s detskou ochranou |
| 10 | 7 757 34 | 2P+⊕ nezámenná |
| 10 | 0 502 99 | Príslušenstvo nezámennej zásuvky (samolepiaci adaptér na vidlicu) |

| Bal. | Obj. č. | Zásuvky s prepäťovou ochranou |
|------|---------|---|
| 1 | S770 27 | Dodávané s krytom. Signalizácia poruchy červenou signálkou. Zásuvka 2P+⊕ s prepäťovou ochranou – biela |
| 1 | S712 27 | Zásuvka 2P+⊕ s prepäťovou ochranou – bronz tmavý |
| 1 | S713 27 | Zásuvka 2P+⊕ s prepäťovou ochranou – hliník |
| 1 | S714 27 | Zásuvka 2P+⊕ s prepäťovou ochranou – titán |
| 1 | S715 27 | Zásuvka 2P+⊕ s prepäťovou ochranou – perlet |

| Bal. | Obj. č. | Zásuvky TV-RD |
|------|----------|---|
| 10 | 7 757 86 | Zásuvky klasické a pre káblový rozvod. Pre zástrčky s priemerom 9,5 mm. TV-RD – hviezda Pre individuálnych užívateľov Do 862 MHz. Priechodzí útlm 1,5 dB. |
| 10 | 7 757 87 | TV-RD koncová Pre rozvody v kolektívnych budovách Do 862 MHz. Útlm 10 dB. |
| 10 | 7 757 88 | TV-RD priebežná Pre rozvody v kolektívnych budovách Do 862 MHz. Priechodzí útlm 1,5 dB. |

| Bal. | Obj. č. | Zásuvky TV-RD-SAT |
|------|----------|--|
| 1 | 7 757 89 | S automatickými svorkami TV „samček“ od 5 po 862 MHz RD „samička“ od 87,5 po 108 MHz SAT od 950 po 2400 MHz TV-RD-SAT 2400 MHz hviezda Pre individuálnych užívateľov Priechodzí útlm 1,5 dB |
| 1 | 7 757 90 | TV-RD-SAT 2400 MHz koncová Pre rozvody v kolektívnych budovách Útlm 10 dB |
| 1 | 7 757 91 | TV-RD-SAT 2400 MHz priebežná Pre rozvody v kolektívnych budovách Priechodzí útlm 1,5 dB |
| Bal. | Obj. č. | Telefónne zásuvky |
| 10 | 7 759 38 | Zásuvka RJ 11 4 kontakty – 1 výstup Zásuvky so zarezávacími svorkami. Prichytenie otočením skrutkovača o 1/4 otáčky. |
| 10 | 7 759 39 | Zásuvka RJ 11 dvojité 4 kontakty – 2 výstupy Zásuvky so zarezávacími svorkami. Prichytenie otočením skrutkovača o 1/4 otáčky. |
| 10 | 7 757 81 | Zásuvka RJ 45/RJ 11 dvojité 1 konektor RJ 11 a 1 konektor RJ 45 kat. 6 UTP |

Galea™ Life dátové zásuvky



7 757 61+7 715 75+7 715 01



7 758 28+7 713 75+7 713 01



Výberová tabuľka krytov (str. 16), rámkov (str. 20)

S kovovou montážnou doskou, montáž pomocou skrutiek alebo západiek.

Dodávané bez krytu a rámička.

Zásuvky RJ 45 s novým beznástrojovým konektorom LCS².

Garantovaných 2 500 predných zapojení/odpojení patch kábla. Testované pri PoE+ podľa IEEE 802.3at.

Možno použiť káble s pevným vodičom AWG 22 až 25 a pleteným vodičom AWG 26.

Kontakty konektorov s dvojitým značením podľa 568 A a B.

V súlade s normami ISO/IEC 11801, vydanie 2, dodatok 2, STN EN 50173-2 a EIA/TIA 568 C.

Bal. Obj. č. Dátové zásuvky RJ 45 kat.6

| Bal. | Obj. č. | STP | |
|------------|----------|-----|-------------------|
| 1 | 7 757 67 | | RJ 45 – 1 výstup |
| 1 | 7 757 68 | | RJ 45 – 2 výstupy |
| UTP | | | |
| 1 | 7 758 28 | | RJ 45 – 1 výstup |
| 1 | 7 758 30 | | RJ 45 – 2 výstupy |

Bal. Obj. č. Dátové zásuvky RJ 45 kat.5e

| Bal. | Obj. č. | UTP | |
|------|----------|-----|-------------------|
| 1 | 7 757 61 | | RJ 45 – 1 výstup |
| 1 | 7 757 62 | | RJ 45 – 2 výstupy |

Bal. Obj. č. Moduly RJ 45 pre rozvodnice s DIN lištou

| Bal. | Obj. č. | |
|------|----------|--|
| 4 | 4 130 03 | Patch modul 1 x RJ 45, kat.6, STP Patch modul 1 x RJ 45, kat.6, FTP Patch modul 1 x RJ 45, kat.6, UTP |
| 4 | 4 130 02 | |
| 4 | 4 130 01 | |
| 4 | 4 130 00 | Kategória 6 Patch modul 1 x RJ 45, kat.6, STP Patch modul 1 x RJ 45, kat.6, FTP Patch modul 1 x RJ 45, kat.6, UTP Kategória 5e Patch modul 1 x RJ 45, kat.5e, UTP |

Dátové káble

| | F/UTP | U/UTP | |
|-----|----------|----------|---|
| 500 | 0 327 78 | | Kábel kat.6A, 500 MHz, LSZH, 500 m, bubon |
| 500 | 0 327 56 | | Kábel kat.6, 250 MHz, LSZH, 500 m, bubon |
| 305 | | 0 327 54 | Kábel kat.6, 250 MHz, LSZH, 305 m, krabica |
| 305 | 0 327 52 | 0 327 50 | Kábel kat.5e, 100 MHz, LSZH, 305 m, krabica |

Galea™ Life termostaty



7 756 85+7 713 19+7 713 01



7 758 15+7 770 19+7 710 01



Výberová tabuľka krytov (str. 16), rámkov (str. 20)

S kovovou montážnou doskou, montáž pomocou skrutiek alebo západiek. Dodávané bez krytu a bez rámpika.

| Bal. | Obj. č. | Termostaty štandardné 230 V – 50/60 Hz |
|------|----------|---|
| | | Termostat s prepínacím voľným kontaktom. 8A $\cos \varphi = 1$ 4A $\cos \varphi = 0,6$ Regulácia: 5 °C – 30 °C |
| 1 | 7 758 15 | Termostat s regulátorom – Biela |
| 1 | 7 756 84 | Termostat s regulátorom – Bronz tmavý |
| 1 | 7 756 85 | Termostat s regulátorom – Hliník |
| 1 | 7 756 86 | Termostat s regulátorom – Titán |
| 1 | 7 756 87 | Termostat s regulátorom – Perlet |

| Bal. | Obj. č. | Termostaty komfort 230 V – 50/60 Hz |
|------|----------|--|
| | | Termostat s rozpínacím voľným kontaktom a LED. Nočný útlm. 8A $\cos \varphi = 1$ 4A $\cos \varphi = 0,6$ Regulácia: 5 °C – 30 °C |
| 1 | 7 758 67 | Termostat s regulátorom – Biela |
| 1 | 7 756 92 | Termostat s regulátorom – Bronz tmavý |
| 1 | 7 756 93 | Termostat s regulátorom – Hliník |
| 1 | 7 756 94 | Termostat s regulátorom – Titán |
| 1 | 7 756 95 | Termostat s regulátorom – Perlet |

| Bal. | Obj. č. | Termostaty pre podlahové kúrenie 230 V – 50/60 Hz |
|------|----------|--|
| | | Termostat s LED 16 A – 230 V Regulácia: 10 °C – 60 °C Krytie IP 30 Čidlo je súčasťou dodávky. |
| 1 | 7 758 58 | Termostat s regulátorom – Biela |
| 1 | 7 756 88 | Termostat s regulátorom – Bronz tmavý |
| 1 | 7 756 89 | Termostat s regulátorom – Hliník |
| 1 | 7 756 90 | Termostat s regulátorom – Titán |
| 1 | 7 756 91 | Termostat s regulátorom – Perlet |

| Bal. | Obj. č. | Termostat elektronický 230 V – 50/60 Hz |
|------|----------|---|
| 1 | 7 758 68 | Regulácia: 5 °C – 30 °C Presnosť regulácie: +/- 0,5 °C 1 výstup na nenapájaný prepínací kontakt Spínacia schopnosť NN: 8A – 250 V odporová záťaž 2A – 250 V indukčná záťaž Spínacia schopnosť MN: 1 mA – 500 VA 12 – 48 V/12 – 24 V |

Galea™ Life ovládače roliet a markíz



7 758 04+7 770 14+7 710 01



7 758 14+7 770 14+7 710 01

Galea™ Life hotelové systémy a svetelné funkcie



7 759 54+7 713 54+7 713 01



Výberová tabuľka krytov (str. 16), rámkov (str. 20)

S kovovou montážnou doskou, montáž pomocou skrutiek alebo západiek.
Dodávané bez krytu a rámička.

| Bal. | Obj. č. | Ovládače roliet a markíz 10 A – 250 V |
|--|----------|---|
| 1 | 7 758 04 | Spínač ovládania S mechanickým blokovaním na priame ovládanie motorov |
| 1 | 7 758 14 | Dvojité tlačidlo ovládania S elektronickým blokovaním na ovládanie motorov cez blok elektroniky |
| Spínač ovládania s časovaním | | |
| Možnosť nastavenia času pre vytiahnutie a zatiahnutie žalúzií, roliet, markíz. Dodávané s krytom. | | |
| 1 | 7 757 46 | Spínač ovládania – biely |
| 1 | 7 756 96 | Spínač ovládania – bronz tmavý |
| 1 | 7 756 97 | Spínač ovládania – hliník |
| 1 | 7 756 98 | Spínač ovládania – titán |
| 1 | 7 756 99 | Spínač ovládania – perleť |

| Bal. | Obj. č. | Hotelový kartový spínač „Hotel card system“ |
|------------------------------------|----------|---|
| 10 | 7 759 54 | Spína obvod vložení hotelovej karty. Max. šírka karty 54 mm. Prístroj vybavený prepínacím kontaktom 10 A Dodávaný so zelenou signálkou 0,5 mA |
| Svetelné funkcie | | |
| 1 | 7 759 43 | Orientačné svetidlo Vybavené žiarovkou E10 5 W. Dodávané s priehľadným difúzér. |
| 10 | 7 759 46 | Zelený difúzér |
| 10 | 7 759 47 | Oranžový difúzér |
| 10 | 7 759 48 | Červený difúzér |
| Núdzové orientačné svetidlo | | |
| 1 | 7 759 41 | Zálohový zdroj 1 hod. Dodávané so žiarovkou E10 – 2,2 V – 1,25 A Svieti v prípade výpadku prúdu. Signalizácia stavu. Vynímateľné, s možnosťou zaistenia Napájanie 230 V 50 Hz. |
| 1 | 7 759 42 | Náhradný modul pre núdzové svetidlo |

Galea™ Life zvukový rozvod



7 756 69+7 713 01

Galea™ Life zásuvky pre reproduktory



7 757 84+7 714 25+7 714 01

Výberová tabuľka krytov (str. 16), rámikov (str. 20)

Výberová tabuľka krytov (str. 16), rámikov (str. 20)

| Bal. | Obj. č. | Zvukový rozvod |
|------|----------|---|
| 1 | 7 756 69 | S kovovou montážnou doskou, montáž pomocou skrutiek alebo západiek. Inštalčná krabica Ø 60 mm s minimálnou hĺbkou 40 mm. Dodávaná so sivým krytom. Stereo FM tuner 2x1 W 16 Ohm. Automatické vyhľadávanie a ukladanie staníc. Vstup: Ø 3,5 mm jack |
| 1 | 0 673 22 | Napájanie do podhladu 230 V/15 V – 3,5 W |

| Bal. | Obj. č. | Stereo reproduktorové zásuvky |
|------|----------|---|
| 1 | 7 757 84 | Dodávané bez krytky. Pre vodiče od 0,75 do 4 mm. Automatické svorky. Pre pripojenie akýchkoľvek reproduktorov 8 alebo 16 Ohm. Dvojitá reproduktorová zásuvka |
| 1 | 7 757 85 | Jednoduchá reproduktorová zásuvka |

| | | Reproduktory |
|---|----------|---|
| 1 | 0 673 29 | Reproduktor 6,5" (230 mm) 100 W – 8 Ohm Biely |
| 1 | 0 673 27 | 2" (80 mm) „spot“ typ reproduktor 2 W – 16 Ohm Biely |

Galea™ Life

zvukový rozvod STEREO

Inštalácia zvukového rozvodu STEREO

Umožňuje počúvanie výstupu z audiosúpravy v inej miestnosti (napr. v kúpeľni alebo kuchyni). Možnosť pripojenia akýchkoľvek reproduktorov dostupných na trhu.

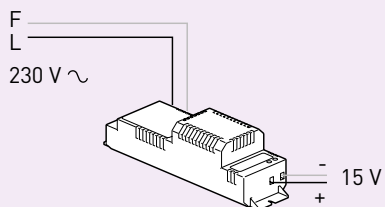

Inštalácia napájania do podhľadu



Stereo FM tuner (obj. č. 7 756 69)

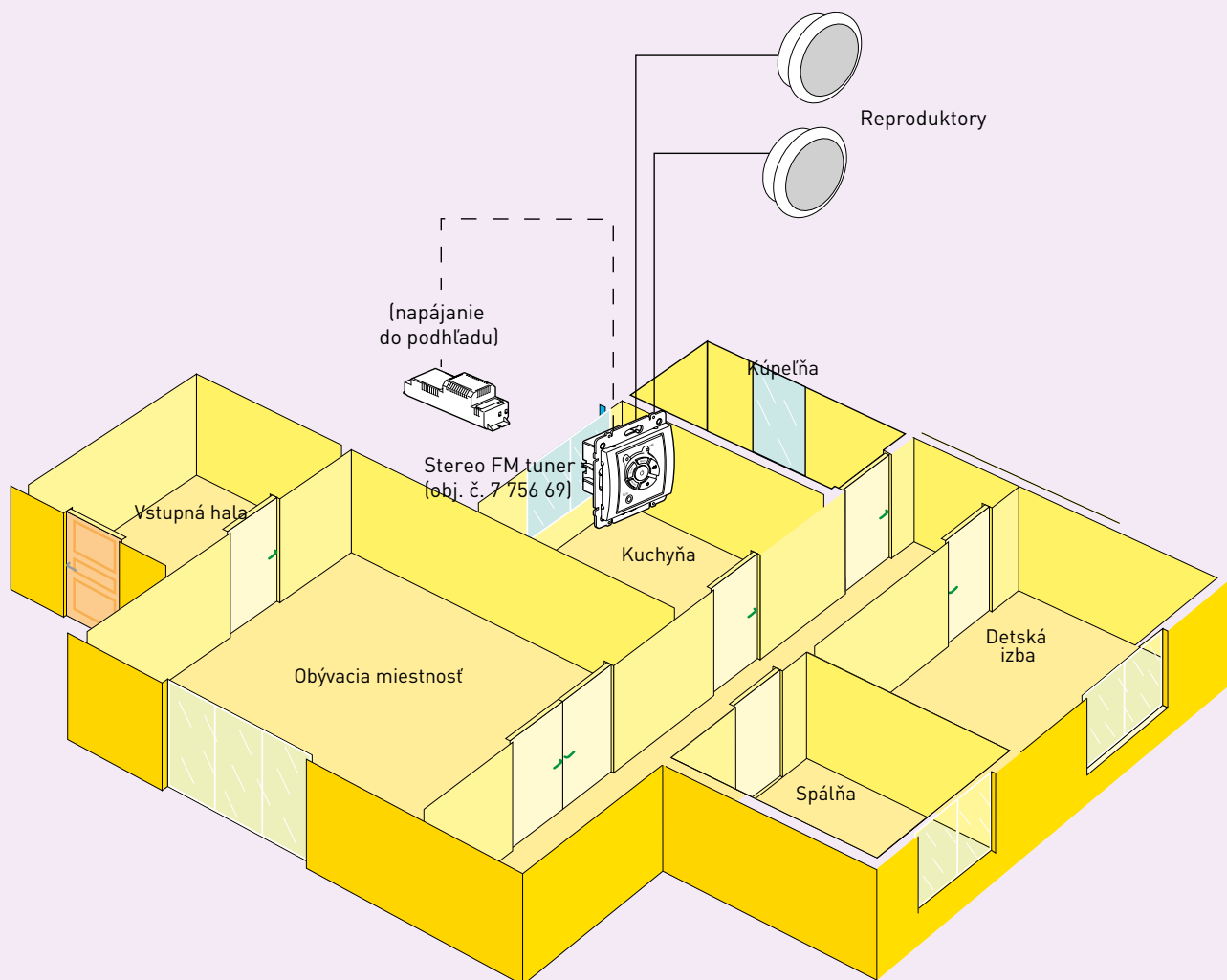

Galea™ Life IP 44, vývod káblov, záslepky



7 710 21+7 710 01



7 758 52+7 710 01









7 759 29+7 710 01



7 713 78+7 713 01



Výberová tabuľka rámkov (str. 20)

| Bal. | Obj. č. | Rad prístrojov v krytí IP44 |
|------|----------|---|
| | | Dodávané s bielym krytom. Inštalácia do inštaláčnej krabice Ø 60 mm a v krytí IP 44. |
| 1 | 7 758 52 |  Spínač č. 1 |
| 1 | 7 710 20 |  Striedavý prepínač č. 6 |
| 1 | 7 710 21 |  Sériový spínač č. 5 |
| 1 | 7 710 22 |  Dvojitý striedavý prepínač 5B |
| 1 | 7 710 23 |  Tlačidlo |
| 1 | 7 710 24 |  Križový prepínač č. 7 |
| 10 | 7 759 29 |  Zásuvka 2P+⊕ |
| | | Set IP 44 |
| | | Obsahuje kryt, plus tesnenie zabezpečujúce krytie IP44. Mechanizmus nie je súčasťou balenia |
| 10 | 7 711 53 | Set IP44 pre spínač obj. č. 7 758 04 alebo tlačidlo ovládania žalúzií, markíz a roliet obj. č. 7 758 14 |
| 1 | 7 711 50 | Set IP44 pre presvetlené spínače (krytka 7 710 34) |

| Bal. | Obj. č. | Záslepky |
|------|----------|---|
| | | Dodávané s krytom. |
| 10 | 7 770 78 |  Záslepka – kryt biely |
| 1 | 7 712 78 |  Záslepka – kryt bronz tmavý |
| 1 | 7 713 78 |  Záslepka – kryt hliník |
| 1 | 7 714 78 |  Záslepka – kryt titán |
| 1 | 7 715 78 |  Záslepka – kryt perleť |
| | | Iné funkcie |
| | | Dodávané bez krytu. |
| 10 | 7 759 85 |  Vývod káblov s 5 svorkami (5 vodičov 2,5 mm) |
| 10 | 7 759 86 |  Vývod káblov bez svoriek |

Galea™ Life signálky, krabice



7 758 99



7 710 96

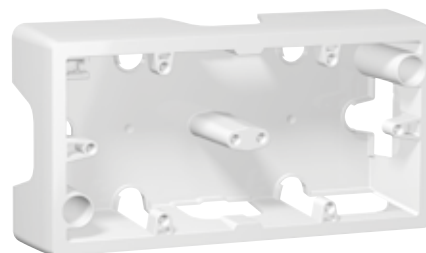

7 710 97

| Bal. | Obj. č. | Náhradné signálky |
|------|----------|--|
| 10 | 7 758 93 | Signálka + kazeta 230 V, 1 mA neónová |
| 10 | 7 758 94 | Signálka + kazeta 230 V, 0,5 mA zelená |
| 10 | 7 758 95 | Signálka + kazeta 230 V, 1 mA oranžová |
| 10 | 7 758 96 | Signálka + kazeta 8 – 12 V, 15 mA zelená |
| 10 | 7 758 90 | Signálka náhradná 230 V, 1 mA zelená |
| 10 | 7 758 97 | Signálka náhradná 230 V, 0,5 mA zelená |
| 10 | 7 758 98 | Signálka náhradná 230 V, 1 mA oranžová |
| 10 | 7 758 99 | Signálka náhradná 8 – 12 V, 15 mA zelená |
| 10 | 7 758 92 | Signálka náhradná E 10, 230 V, 3 W |

| Bal. | Obj. č. | Súprava piktogramov pre signalizačné kryty |
|------|----------|--|
| 10 | 7 758 00 | Inštalácia na kryty obj. č. 7 77X 11 Obsahuje symboly: Disk 1: zvonček, osvetlenie, červený alebo priehľadný piktogram Disk 2: kľúč, ventilátor, zásuvka, pivnica Disk 3: schody smerom nahor alebo nadol Disk 4: TV, PC, Hi-Fi, kúrenie |

| Bal. | Obj. č. | Krabice pre povrchovú montáž |
|------|----------|--|
| 10 | 7 710 96 | Krabica pre vodorovnú montáž – 1 prístroj |
| 5 | 7 710 97 | Krabica pre vodorovnú montáž – 2 prístroje |
| 1 | 7 710 98 | Krabica pre vodorovnú montáž – 3 prístroje |
| 10 | 7 761 84 | Priechodky pre krabice |
| 10 | 7 761 85 | Priechodky pre viacnásobnú montáž |

Galea™ Life

výberová tabuľka krytov

| PRÍSTROJE | Obj. č. | | KRYTY (obj. č.) | | | | | Bal. | | | | | | | |
|--|----------|-----------------------|-----------------|-------------|----------|--|----------|------------------|----------|----------|----------|----------|----------|------------------|------------------|
| | | | Biela | Bronz tmavý | Hliník | Titán | Perleť | | | | | | | | |
| OSVETLENIE – SPÍNAČE A TLAČIDLÁ | | | | | | | | | | | | | | | |
| Spínač č. 1 | 7 758 01 | | 7 770 10 | 7 712 10 | 7 713 10 | 7 714 10 | 7 715 10 | 1 ⁽¹⁾ | | | | | | | |
| Striedavý prepínač č. 6 | 7 758 06 | | | | | | | | | | | | | | |
| Krížový prepínač č. 7 | 7 758 07 | | | | | | | | | | | | | | |
| Striedavý prepínač č. 6 16 A | 7 756 06 | | | | | | | | | | | | | | |
| Tlačidlo so spínacím kontaktom | 7 758 11 | | | | | | | | | | | | | | |
| Tlačidlo s prepínacím kontaktom | 7 758 16 | | | | | | | | | | | | | | |
| Spínač č. 1 | 7 758 01 | (piktogram svietidla) | 7 770 44 | 7 712 44 | 7 713 44 | 7 714 44 | 7 715 44 | 1 ⁽¹⁾ | | | | | | | |
| Striedavý prepínač č. 6 | 7 758 06 | (piktogram zvončeka) | | | | | | | | | | | | | |
| Krížový prepínač č. 7 | 7 758 07 | (piktogram schodiska) | | | | | | | | | | | | | |
| Striedavý prepínač č. 6 16 A | 7 756 06 | | | | | | | | | | | | | | |
| Tlačidlo so spínacím kontaktom | 7 758 11 | | | | | | | | | | | | | | |
| Tlačidlo s prepínacím kontaktom | 7 758 16 | | | | | | | | | | | | | | |
| Striedavý prepínač č. 6 s orientačným osvetlením | 7 756 02 | | 7 710 34 | 7 712 34 | 7 713 34 | 7 714 34 | 7 715 34 | 1 ⁽¹⁾ | | | | | | | |
| Striedavý prepínač č. 6 so signalizačným osvetlením (nulový vodič) | 7 758 20 | | | | | | | | | | | | | | |
| Krížový prepínač č. 7 s orientačným osvetlením | 7 758 27 | | | | | | | | | | | | | | |
| Tlačidlo so spínacím kontaktom a orientačným osvetlením | 7 758 13 | | | | | | | | | | | | | | |
| Tlačidlo pre elektrické zvončeky 8-12 V | 7 758 17 | | | | | | | | | | | | | | |
| Striedavý prepínač č. 6 s orientačným osvetlením | 7 756 02 | | | | | | | | | 7 770 11 | 7 712 11 | 7 713 11 | 7 714 11 | 7 715 11 | 1 ⁽¹⁾ |
| Striedavý prepínač č. 6 so signalizačným osvetlením (nulový vodič) | 7 758 20 | | | | | | | | | | | | | | |
| Krížový prepínač č. 7 s orientačným osvetlením | 7 758 27 | | | | | | | | | | | | | | |
| Tlačidlo so spínacím kontaktom a orientačným osvetlením | 7 758 13 | | | | | | | | | | | | | | |
| Tlačidlo pre elektrické zvončeky 8-12 V | 7 758 17 | | | | | | | | | | | | | | |
| Striedavý prepínač č. 6 s orientačným osvetlením | 7 756 02 | | 7 710 10 | 7 710 11 | 7 710 12 | pre slabozrakých - piktogram svietidla - BIELA | 10 | | | | | | | | |
| Striedavý prepínač č. 6 so signalizačným osvetlením (nulový vodič) | 7 758 20 | | | | | | | | | | | | | | |
| Krížový prepínač č. 7 s orientačným osvetlením | 7 758 27 | | | | | | | | | | | | | | |
| Tlačidlo so spínacím kontaktom a orientačným osvetlením | 7 758 13 | | | | | | | | | | | | | | |
| Tlačidlo pre elektrické zvončeky 8-12 V | 7 758 17 | | | | | | | | | | | | | | |
| Sériový spínač č. 5 | 7 758 05 | | | | | | | | 7 770 12 | 7 712 12 | 7 713 12 | 7 714 12 | 7 715 12 | 1 ⁽¹⁾ | |
| Dvojitý striedavý prepínač (5B) | 7 758 08 | | | | | | | | | | | | | | |
| Tlačidlo dvojité s prepínacím kontaktom | 7 758 18 | | | | | | | | | | | | | | |
| Sériový spínač č. 5 s orientačným osvetlením pre obidva okruhy | 7 758 25 | | | | | | | | | | | | | | |
| Dvojitý striedavý prepínač (5B) s orientačným osvetlením | 7 756 08 | | 7 710 79 | 7 712 79 | 7 713 79 | 7 714 79 | 7 715 79 | | | | | | | | 1 ⁽¹⁾ |
| Sériový spínač č. 5 so signalizačným osvetlením pre obidva okruhy | 7 758 69 | | | | | | | | | | | | | | |

(1) Kryt biely – Bal. 10 ks

Galea™ Life

výberová tabuľka krytov

| PRÍSTROJE | Obj. č. | | KRYTY (obj. č.) | | | | | Bal. |
|---|----------|--|-----------------|------------------------------|----------|----------|----------|------------------|
| | | | Biela | Bronz tmavý | Hliník | Titán | Perleť | |
| OSVETLENIE – SPÍNAČE A TLAČIDLÁ (pokračovanie) | | | | | | | | |
| Spínač dvojpólový | 7 758 02 | | 7 770 15 | 7 712 15 | 7 713 15 | 7 714 15 | 7 715 15 | 1 ⁽¹⁾ |
| Spínač trojpólový (400 V) | 7 758 03 | | | | | | | |
| Tlačidlo s orientačným osvetlením a menovkou | 7 758 13 | | 7 770 17 | 7 712 17 | 7 713 17 | 7 714 17 | 7 715 17 | 1 ⁽¹⁾ |
| Spínač s časovaním 0 – 15 min.; 16 A; 250 V | 7 759 62 | | 7 770 57 | 7 712 57 | 7 713 57 | 7 714 57 | 7 715 57 | 1 |
| Spínač s časovaním 0 – 120 min.; 16 A; 250 V | 7 759 64 | | | | | | | |
| Spínač na kľúč | 7 758 50 | | 7 770 19 | 7 712 19 | 7 713 19 | 7 714 19 | 7 715 19 | 10 |
| OSVETLENIE – STMIEVAČE | | | | | | | | |
| Stmievač otočný 400 W | 7 756 54 | | 7 710 68 | 7 712 68 | 7 713 68 | 7 714 68 | 7 715 68 | 1 |
| Stmievač otočný 420 W | 7 759 03 | | 7 770 60 | 7 712 60 | 7 713 60 | 7 714 60 | 7 715 60 | 1 |
| Stmievač otočný 1 – 10 V | 7 759 01 | | | (kryt stmievača presvetlený) | | | | |
| Stmievač otočný 420 W | 7 759 03 | | 7 711 66 | 7 711 67 | 7 711 68 | 7 711 69 | 7 711 70 | 1 |
| Stmievač otočný 1 – 10 V | 7 759 01 | | | | | | | |
| Stmievač výkonový 1000 W | 7 759 10 | | 7 770 59 | 7 712 59 | - | 7 714 59 | 7 715 59 | 1 |
| Stmievač tlačidlový univerzálny 400 W | 7 756 52 | | 7 710 86 | 7 712 86 | 7 713 86 | 7 714 86 | 7 715 86 | 1 |
| Stmievač tlačidlový 600 W | 7 756 53 | | | | | | | |
| OVLÁDANIE ROLIET A MARKÍZ | | | | | | | | |
| Spínač ovládania roliet | 7 758 04 | | 7 770 14 | 7 712 14 | 7 713 14 | 7 714 14 | 7 715 14 | 1 |
| Tlačidlo ovládania roliet dvojité | 7 758 14 | | | | | | | |
| ZVUKOVÝ ROZVOD – STEREO | | | | | | | | |
| Tuner FM stereo 2 x 1 W 16 Ohm | 7 756 69 | | - | - | - | - | - | |
| Zásuvka pre reproduktory dvojité | 7 757 84 | | 7 710 25 | 7 712 25 | 7 713 25 | 7 714 25 | 7 715 25 | 1 |
| Zásuvka pre reproduktory jednoduchá | 7 757 85 | | 7 710 00 | 7 712 00 | 7 713 00 | 7 714 00 | 7 715 00 | 1 |

(1) Kryt biely – Bal. 10 ks

Galea™ Life







výberová tabuľka krytov

| PRÍSTROJE | Obj. č. | | KRYTY (obj. č.) | | | | | Bal. |
|------------------------------------|----------|--|-----------------|-------------|----------|----------|----------|------------------|
| | | | Biela | Bronz tmavý | Hliník | Titán | Perleť | |
| ZÁSUVKY TELEFÓNNE A DÁTOVÉ | | | | | | | | |
| Zásuvka RJ 11 | 7 759 38 | | 7 770 95 | 7 712 95 | 7 713 95 | 7 714 95 | 7 715 95 | 1 ⁽¹⁾ |
| Zásuvka RJ 11 dvojité | 7 759 39 | | 7 770 75 | 7 712 75 | 7 713 75 | 7 714 75 | 7 715 75 | 1 ⁽¹⁾ |
| Zásuvka RJ 45/RJ 11 | 7 757 81 | | | | | | | |
| Zásuvka RJ 45, kat. 5e – 1 výstup | | | | | | | | |
| Zásuvka RJ 45, kat. 5e – 2 výstupy | | | | | | | | |
| Zásuvka RJ 45, kat. 6 – 1 výstup | | | | | | | | |
| Zásuvka RJ 45, kat. 6 – 2 výstupy | | | | | | | | |
| ZÁSUVKY TELEVÍZNE | | | | | | | | |
| Zásuvka TV-RD hviezda | 7 757 86 | | 7 710 72 | 7 712 72 | 7 713 72 | 7 714 72 | 7 715 72 | 1 ⁽¹⁾ |
| Zásuvka TV-RD koncová | 7 757 87 | | | | | | | |
| Zásuvka TV-RD priebežná | 7 757 88 | | | | | | | |
| Zásuvka TV-RD-SAT hviezda | 7 757 89 | | 7 710 73 | 7 712 73 | 7 713 73 | 7 714 73 | 7 715 73 | 1 |
| Zásuvka TV-RD-SAT koncová | 7 757 90 | | | | | | | |
| Zásuvka TV-RD-SAT priebežná | 7 757 91 | | | | | | | |
| ZÁSUVKY 2P+⊥ | | | | | | | | |
| Zásuvka 2P+⊥ | 7 759 27 | | 7 770 27 | 7 712 27 | 7 713 27 | 7 714 27 | 7 715 27 | 1 ⁽¹⁾ |
| Zásuvka 2P+⊥ s detskou ochranou | 7 759 28 | | 7 770 28 | 7 712 28 | 7 713 28 | 7 714 28 | 7 715 28 | 1 ⁽¹⁾ |
| Zásuvka 2P+⊥ nezámenná | 7 757 34 | | 7 770 23 | | | | | 10 |

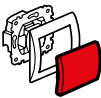
(1) Kryt biely – Bal. 10 ks

Galea™ Life



výberová tabuľka krytov

| PRÍSTROJE | Obj. č. |  | KRYTY (obj. č.) | | | | | Bal. | |
|--|----------|---|-----------------|-------------|----------|----------|----------|------------------|----|
| | | | Biela | Bronz tmavý | Hliník | Titán | Perleť | | |
| HOTELOVÉ SYSTÉMY | | | | | | | | | |
| Hotelový kartový spínač | 7 759 54 |  | 7 770 54 | 7 712 54 | 7 713 54 | 7 714 54 | 7 715 54 | 1 ⁽¹⁾ | |
| KÚRENIE | | | | | | | | | |
| Termostat elektronický | 7 758 68 |  | 7 770 53 | 7 712 53 | 7 713 53 | 7 714 53 | 7 715 53 | 1 | |
| Termostat – kryt biely | 7 758 15 |  | | | | | | | |
| Termostat – kryt bronz tmavý | 7 756 84 | | | | | | | | |
| Termostat – kryt hliník | 7 756 85 | | | | | | | | |
| Termostat – kryt titán | 7 756 86 | | | | | | | | |
| Termostat – krytka perleť | 7 756 87 | | | | | | | | |
| Termostat s LED – kryt biely | 7 758 67 | | | | | | | | |
| Termostat s LED – kryt bronz tmavý | 7 756 92 | | | | | | | | |
| Termostat s LED – kryt hliník | 7 756 93 | | | | | | | | |
| Termostat s LED – kryt titán | 7 756 94 | | | | | | | | |
| Termostat s LED – kryt perleť | 7 756 95 | | | 7 770 19 | 7 712 19 | 7 713 19 | 7 714 19 | 7 715 19 | 10 |
| Termostat pre podlahové vykurovanie – kryt biely | 7 758 58 | | | | | | | | |
| Termostat pre podlahové vykurovanie – kryt bronz tmavý | 7 756 88 | | | | | | | | |
| Termostat pre podlahové vykurovanie – kryt hliník | 7 756 89 | | | | | | | | |
| Termostat pre podlahové vykurovanie – kryt titán | 7 756 90 | | | | | | | | |
| Termostat pre podlahové vykurovanie – kryt perleť | 7 756 91 | | | | | | | | |
| INÉ | | | | | | | | | |
| Vývod káblov s 5 svorkami | 7 759 85 |  | 7 770 85 | 7 712 85 | 7 713 85 | 7 714 85 | 7 715 85 | 1 ⁽¹⁾ | |
| Vývod káblov bez svoriek | 7 759 86 | | | | | | | | |
| Núdzové orientačné osvetlenie | 7 759 41 |  | 7 770 41 | 7 712 41 | 7 713 41 | 7 714 41 | 7 715 41 | 1 | |
| Orientačné svietidlo | 7 759 43 |  | 7 770 19 | 7 712 19 | 7 713 19 | 7 714 19 | 7 715 19 | 10 | |

(1) Kryt biely – Bal. 10 ks

Galea™ Life

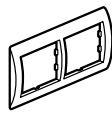
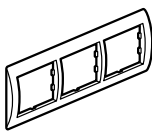





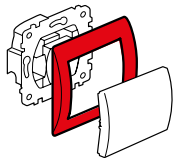
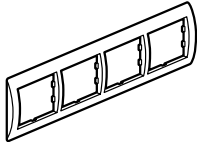

výberová tabuľka rámkov

| |  |  |  |  |  | Bal. |
|--|---|---|---|---|---|-------------------|
| | 1 prístroj | 2 prístroje | 2 prístroje | 3 prístroje | 3 prístroje | |
| Biela  | 7 710 01 | 7 710 02 | 7 710 06 | 7 710 03 | 7 710 07 | 10 ⁽¹⁾ |
| Bronz tmavý  | 7 712 01 | 7 712 02 | 7 712 06 | 7 712 03 | 7 712 07 | 2 ⁽²⁾ |
| Hliník  | 7 713 01 | 7 713 02 | 7 713 06 | 7 713 03 | 7 713 07 | 2 ⁽²⁾ |
| Titán  | 7 714 01 | 7 714 02 | 7 714 06 | 7 714 03 | 7 714 07 | 2 ⁽²⁾ |
| Perleť  | 7 715 01 | 7 715 02 | 7 715 06 | 7 715 03 | 7 715 07 | 2 ⁽²⁾ |

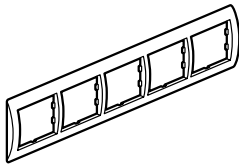
(1) Balenie rámičky pre 3 prístroje: 2 ks.
 (2) Balenie rámičky pre 1 prístroj: 5 ks.

Galea™ Life

výberová tabuľka rámkov

|  |  4 pristroje |  4 pristroje |  5 pristrojov |  5 pristrojov | Bal. |
|--|---|---|---|--|-------------|
| Biela  | 7 710 04 | 7 710 08 | 7 710 05 | 7 710 09 | 1 |
| Bronz tmavý  | 7 712 04 | 7 712 08 | 7 712 05 | 7 712 09 | 1 |
| Hliník  | 7 713 04 | 7 713 08 | 7 713 05 | 7 713 09 | 1 |
| Titán  | 7 714 04 | 7 714 08 | 7 714 05 | 7 714 09 | 1 |
| Perleť  | 7 715 04 | 7 715 08 | 7 715 05 | 7 715 09 | 1 |

HĽADÁTE ODPOVEDE NA OTÁZKY?



www.legrandforum.sk

Všetky informácie, ktoré potrebujete...

Použitím QR kódu sa rýchlo dostanete k informáciám na webe priamo z vášho smartfónu. Vyžaduje to len voľne dostupnú aplikáciu na čítanie kódov.

Ako na to?

- 

1. Pomocou aplikácie nasnímajte QR kód
- 

2. Potvrďte
- 

3. Prehliadajte www stránky, sťahujte potrebné informácie



Legrand Slovensko, s. r. o.

Panónska cesta 7, 851 04 Bratislava 5

tel.: +421 2 32 15 36 01

e-mail: kontakt.bratislava@legrand.sk

pobočka Košice

Alvinczyho ul. 12, 040 01 Košice

tel.: +421 55 32 60 320

e-mail: kontakt.kosice@legrand.sk

www.legrand.sk