

VALENA™ LIFE



PREMENÍ VÁŠ
KAŽDODENNÝ ŽIVOT



KATALÓGOVÉ
STRANY
VO VNÚTRI

SVETOVÝ ŠPECIALISTA
PRE ELEKTRICKÉ INŠTALÁCIE A DIGITÁLNE SYSTÉMY BUDOV

 **legrand**®



VALENA LIFE
**Evolúcia, ktorá
premení váš
každodenný život**

Naše know-how z dlhoročných skúseností sa odzrkadľuje v novom rade Legrand Valena Life, ktorý je súčasne nadčasový a prelomový.

Produkty radu Valena Life spĺňajú požiadavky všetkých zákazníkov.

OBSAH

1. PREDSTAVENIE	
- Valena Life Inovácia vo vývoji	2
- Valena Life Dizajn	4
- Valena Life Sloboda výberu	6
- Valena Life Dokonalé riešenia všetkých problémov	14
2. IN'MATIC: NOVÝ MECHANIZMUS A VÝHODY INŠTALÁCIE	16
3. TECHNOLÓGIA	
- Spínače	20
- Ovládanie osvetlenia	22
- Multimediálne riešenia	24
- Valena MyHOME domáca automatizácia	26
- Technológia a flexibilita v kancelárii	28
- Riešenie pre hotely	30
4. KATALÓGOVÉ STRANY	32
5. VALENA ALLURE	52

One mechanism two designs

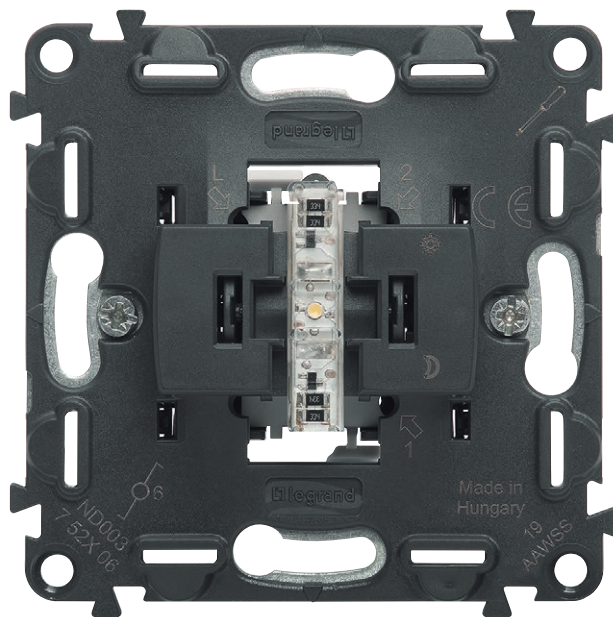

Valena IN'MATIC

The new Valena Life/Allure range is equipped with the brand new In'Matic mechanism.

Valena In'Matic is the result of many years of studies, listening to market demands and true installation tests to make installation and maintenance easier, optimise the electric performance and improve installation comfort.



Valena Life



Valena Allure

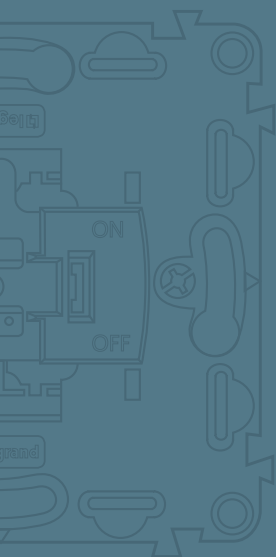

štvorec
vo štvorci
racionalizmus
nadčasovosť
jemnosť
neutrálnosť

Valena Life

Dizajn

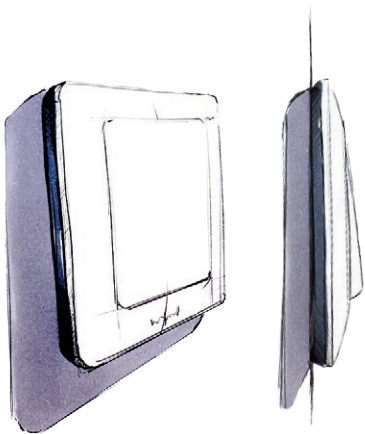

Zamerané
na detail

VALENA LIFE vynovuje svoj sofistikovaný štýl a znásobuje inovatívne riešenia. Moderný dizajn nového radu odráža aktuálne trendy: štvorec vo štvorci prináša jemný tvar a racionálne prevedenie, čím uspokojí rôzne potreby a hodí sa do akéhokoľvek prostredia.

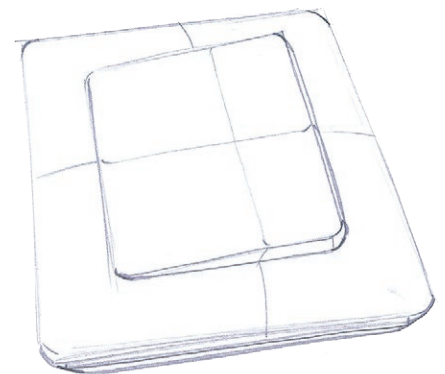



Ľahkosť v službách vášho dotyku

Moderná konkávna krytka

Svetlá stránka štíhlosti

Vďaka zadnej časti pôsobí
odľahčene



Valena Life

Nadčasová klasika

Jednoduchosť. Jemnosť.
Prevedenia, ktoré budú ladiť
vo vašom prostredí.



BIELA



Výrazná expresivnost

Bud'te odvážni.

Kreatívne potlače a žiarivé farby
prinášajú do vášho života ďalší rozmer.
Dajte priechod svojej predstavivosti.



GRAPH

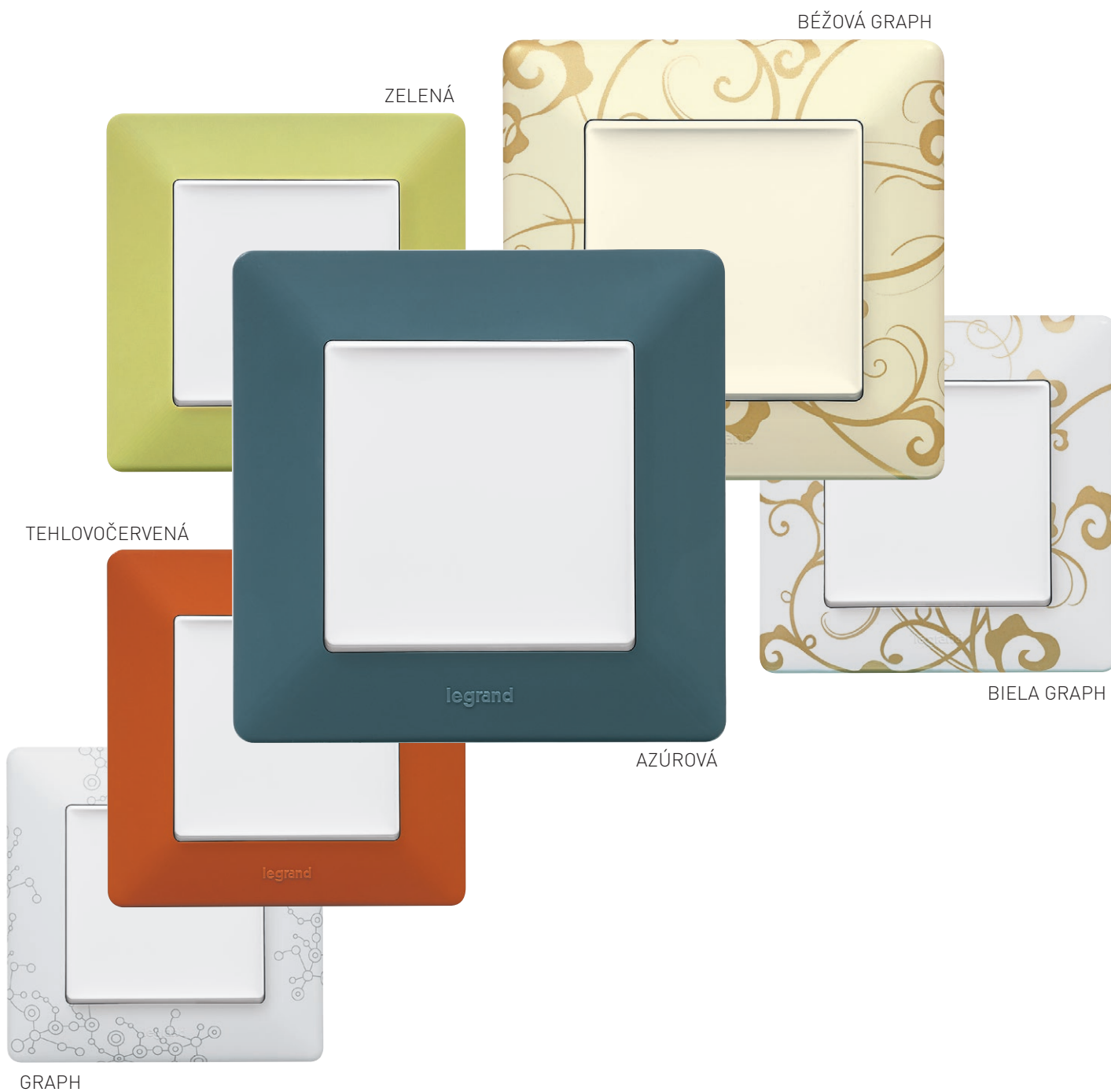

Valena Life

Súčasná modernosť

Moderná a rafinovaná kolekcia, ktorá spája prirodzenosť s industriálom, od imitácie dreva až po kov.



MEĎ



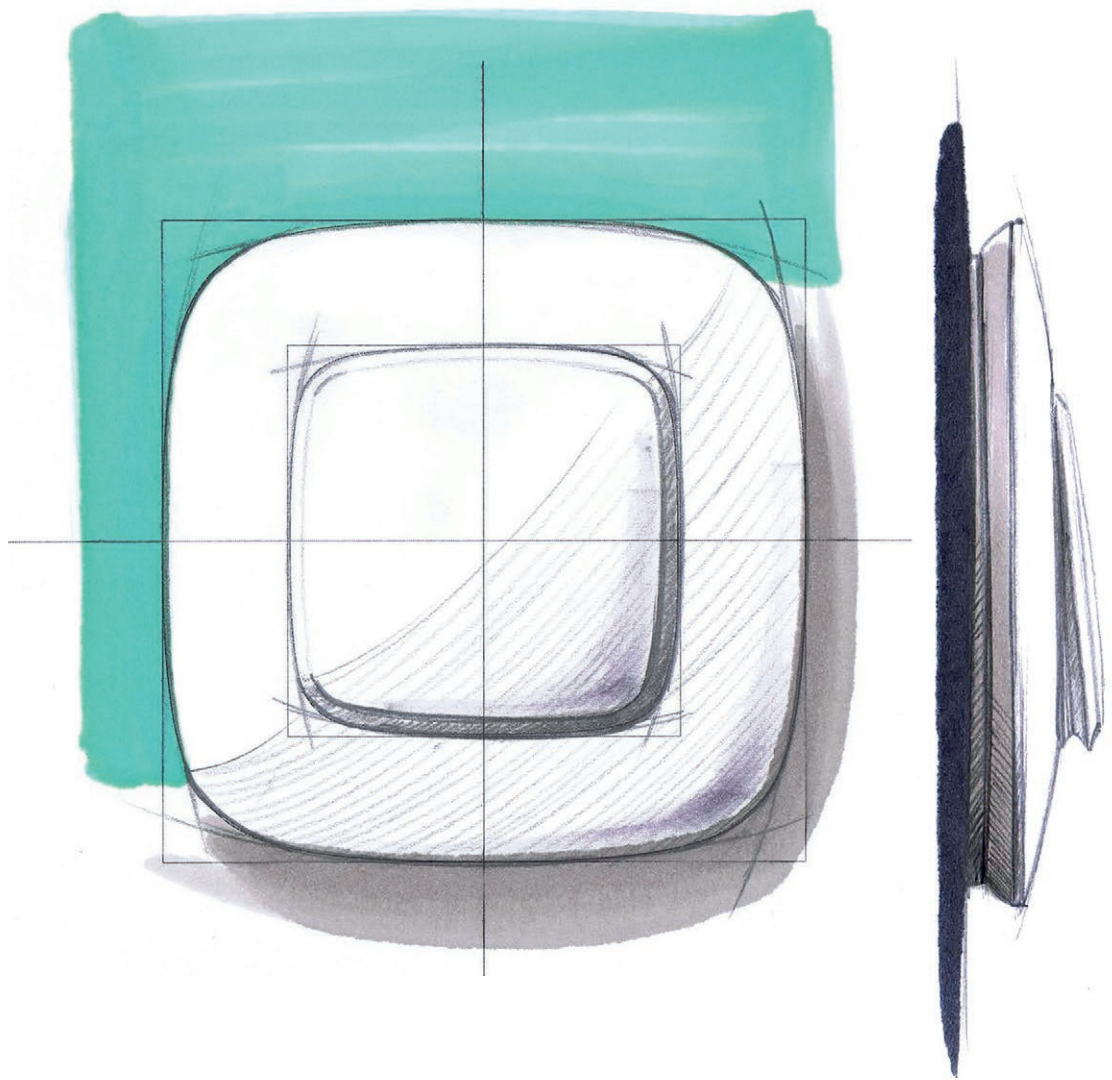

Valena Allure Design

fresh
curves
original
rupture
innovative

An iconic design

“The Valena Allure range represents a real innovation in design and form. Its curves and subtle roundness both seduce the user and endow the product with a lightness and modernity. It represents a true departure from the classic shapes.”

Florent Glenisson,
designer of the Valena Life / Allure
range, Legrand Group.



Step out of the ordinary

Valena Allure: innovative design can transform the home into an area of new experiences.

The light

An integrated, subtle and sophisticated light option under the switch allows users to easily locate it even in the dark and give the ambience a technological touch.



Valena Allure

Tasteful classic

The exquisiteness of the round shapes magnified not only by classic and contemporary colours but also by graceful prints



A bi-material plate,
with a rounded surface



WHITE

IVORY ZEN

WHITE ZEN

NARCIS CHROME

NARCIS GOLD

FLORA

PEARL

IVORY

ALUMINIUM

MATT BLACK

Valena Allure

Genuinely elegant

A sight for sore eyes – finishes that blend the delicacy of the chrome or golden surround with noble and refined materials for an unparalleled experience



An interior and exterior metal ring which envelops a refined material, for a noble finish



Golden metal ring



Chrome metal ring



WHITE MIRROR

PURPLE BAROQUE

LEATHER

BLACK BAROQUE

CARBON

Valena Allure

Outstandingly unique

A range of sumptuous real materials
and unexpected inlaid adornments
for outstanding personalities
and extravagant interiors



A real material option,
for your high design,
high impact interior



Valena

IN'MATIC

Bezpečný Spoľahlivý Robustný

MECHANIZMUS V KRYTÍ IP2X

Bezdotykový kontakt so živými
časťami počas inštalácie

VÄČŠIE UVOĽŇOVACIE TLAČIDLÁ

Väčší komfort počas
uvoľnenia kábla
z automatických svoriek

IZOLOVANÁ MONTÁŽNA DOSKA

Ochrana proti zasiahnutiu
elektrickým prúdom
a zraneniam

inovácia

DETSKÁ OCHRANA

Vložená do mechanizmu

TESTOVACÍ BOD

Voľný prístup pre meracie zariadenie
bez potreby demontáže
z inštaláčnej krabice

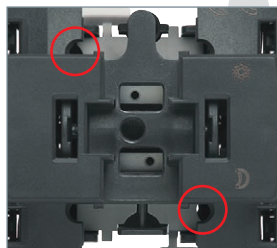

Detail spínača č. 1

Ochranný kryt



Vysoká ochrana zariadenia
pred prachom, malbou
a škrabancami aj po
inštalácii. Netreba odstrániť
ochranný kryt, aj keď sa
produkt používa pred
inštaláciou rámkou.



IN'MATIC : lepšie prevedenie a maximálna kvalita spínačov, zásuviek a ostatných funkcií

Automatické svorky s farebným vstupom na káble



- Rýchle pripájanie:** na pripojenie káblov stačí len niekoľko sekúnd
- Spôľahlivosť:** garantované dlhotrvajúce pripojenie
- Odpájanie:** rýchlejšie a jednoduchšie než pri skrutkových svorkách

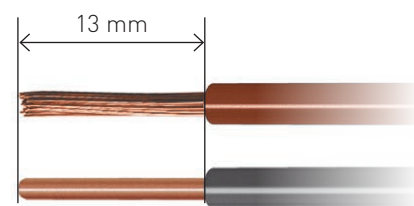
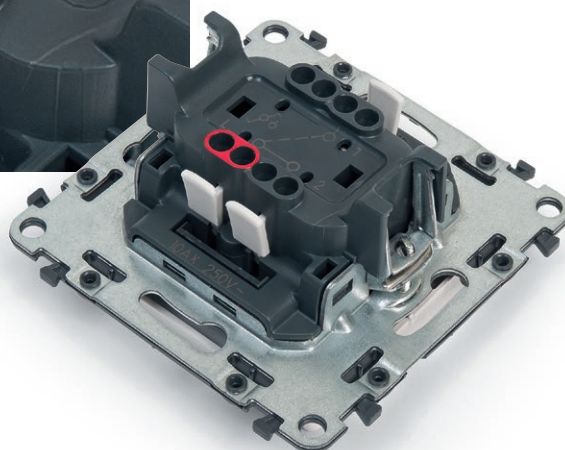

Vhodné pre pevné aj pletené vodiče

LED signalizácia



Funkcie osvetlení s LED technológiou: šetrenie energie – dlhotrvajúce riešenie.

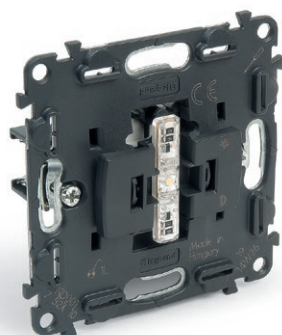

Dvozásuvka Valena Life

- Dizajn**
moderný a odľahčený
- Horná zásuvka**
pootočená o 30°
- Svorky**
automatické
- Detská ochrana**
vložená do mechanizmu
- Plastová montážna doska**
pevná ako kovová
- Iba jedno objednávacie číslo**
mechanizmus dodávaný s krytkou



Valena Life

Jednoduché a Rýchlejšie

Starostlivé prevedenie každého komponentu umožňuje inštalatérovi rýchlu a bezproblémovú montáž.

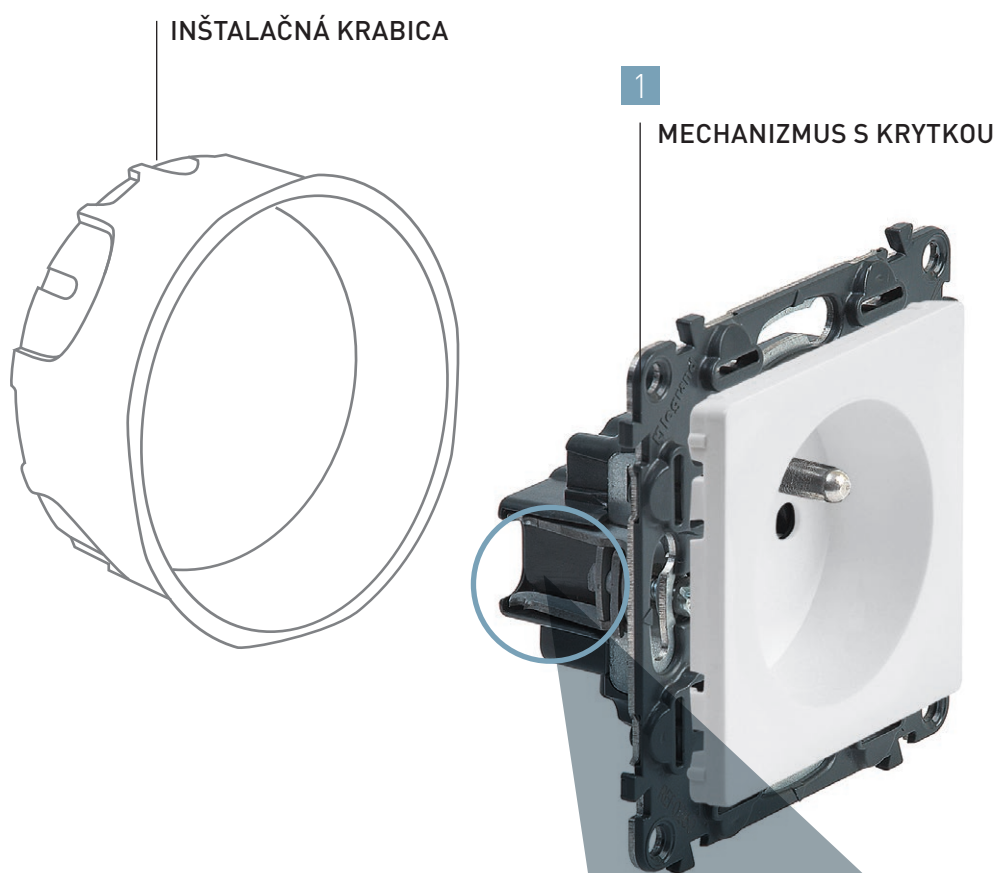

POSTUP INŠTALÁCIE

- 1 Upevnite mechanizmus do inštalačnej krabice pomocou skrutiek alebo rozperiek. Bezskrutková krytka je súčasťou mechanizmu.
- 2 Dokončite inštaláciu nacvaknutím rámika na mechanizmus.



Inovatívny dokovací systém pre viacnásobnú inštaláciu

inovácia



2

RÁMIK



Vizualizácia finálnej inštalácie: dokonalé zapadnutie jednotlivých častí

Vďaka inovatívnemu dokovaciemu systému montážne dosky dokonale zapadnú do seba pri viacnásobnej inštalácii.

Nový systém zaručuje stabilitu a pevnosť mechanizmov počas kompletizácie.

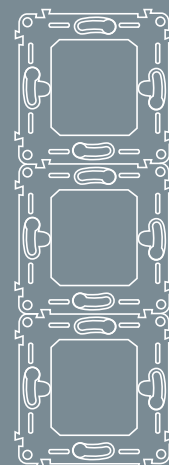

Vhodné pre vodorovnú aj zvislú montáž.

Create new design in few steps

To create Valena Allure design, use Valena Life mechanism and change only the cover plate and complete with plate

1

Use Valena Life mechanism to create your new Allure design



2

Remove Valena Life cover plate

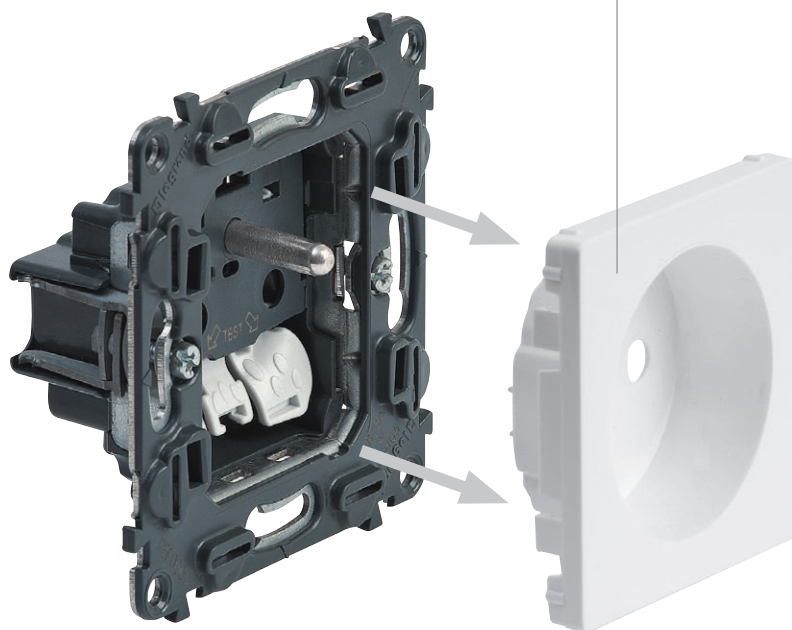



3

Instal Valena Allure cover plate

4

Finish the installation with Valena Allure plate

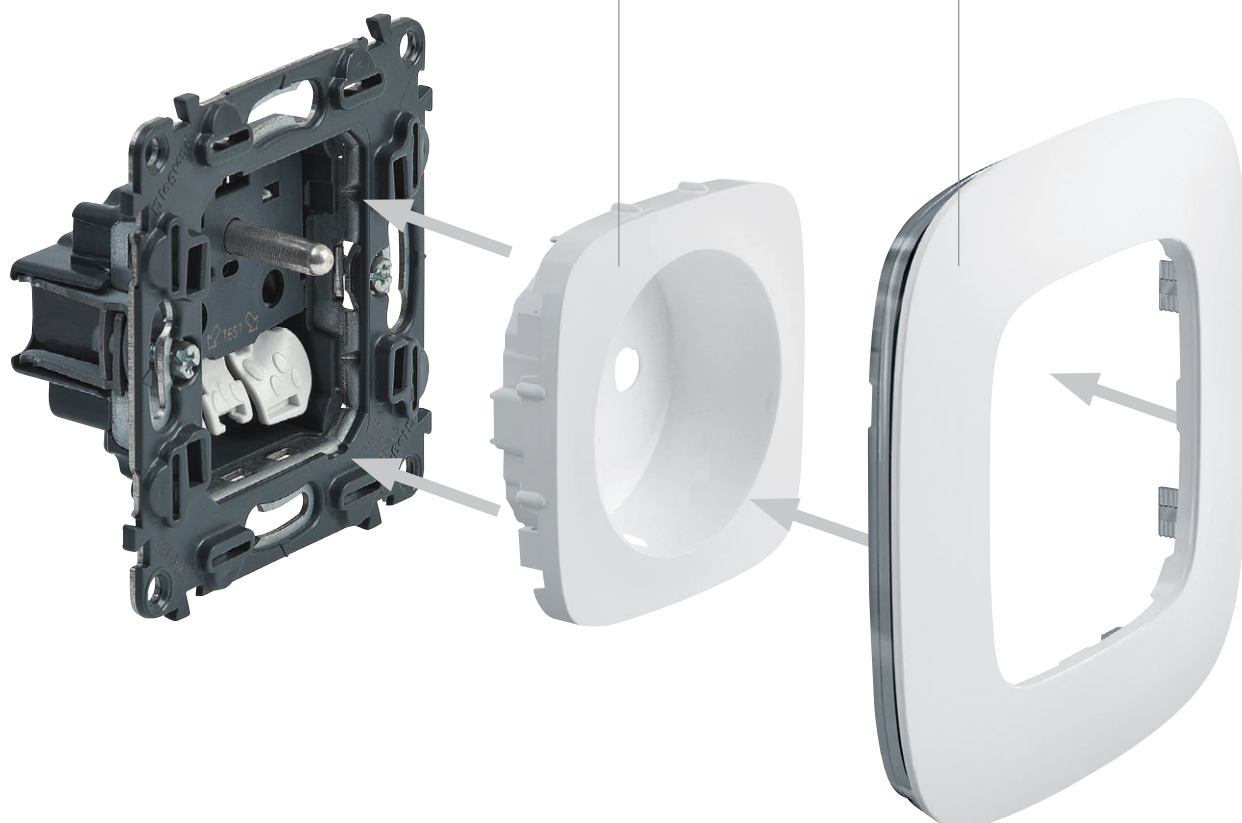



Valena Life/Allure

Ideálne riešenie

kdekoľvek

Rozsiahly rad možností vyhovuje akýmkoľvek očakávaniam. Eleganciou a jednoduchosťou je vhodným riešením do každej miestnosti v bytovom či administratívnom objekte.

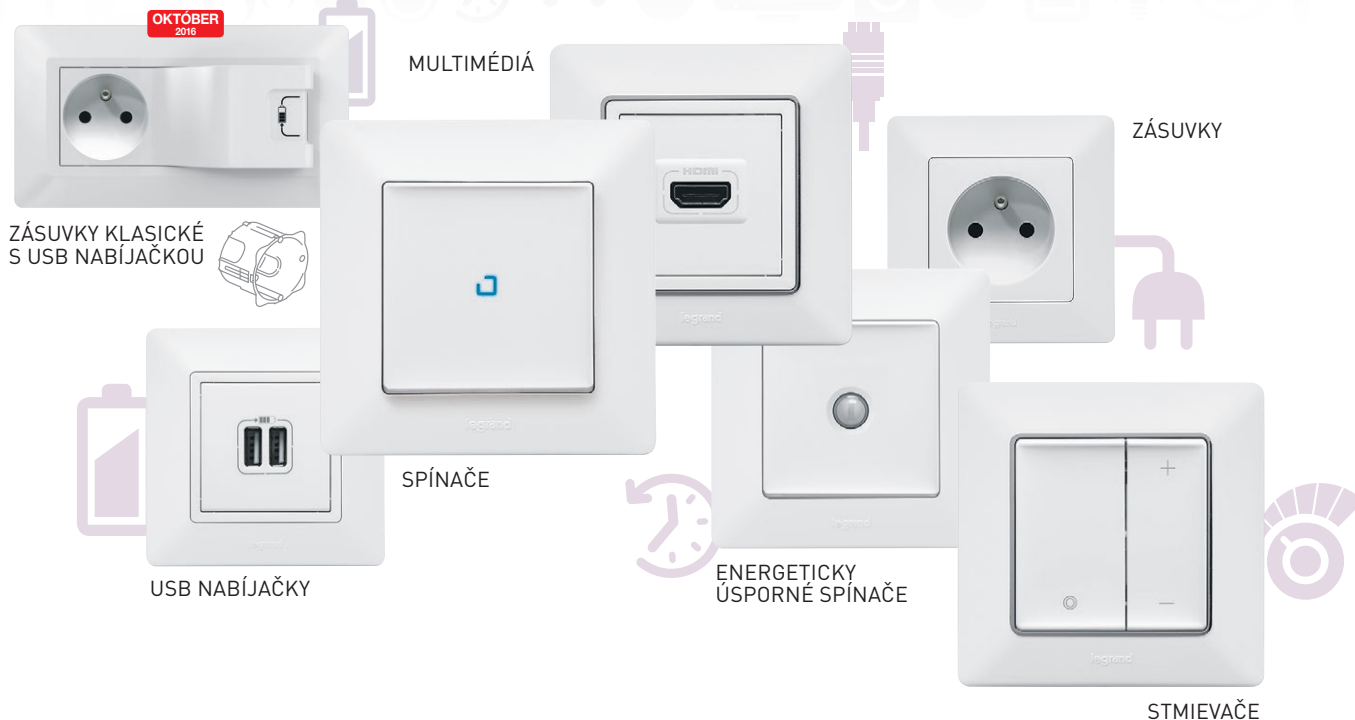

Viac ako 150 funkcií,
ktoré sú svojou eleganciou
a jednoduchosťou
vhodné kamkoľvek.

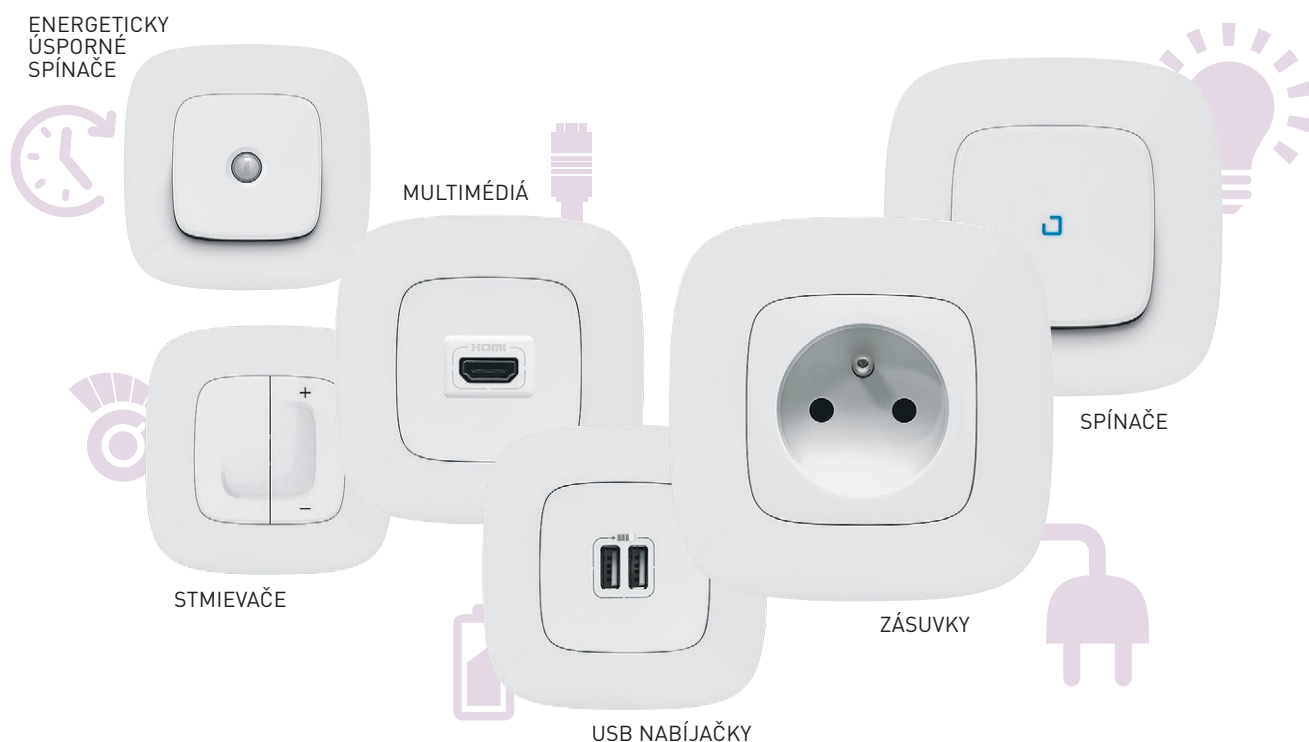

Spínače

Kompletná
ponuka pre bytové
aj obchodné
priestory

Široká škála riešení spĺňa
všetky požiadavky zákazníkov.





STRIEDAVÝ PREPÍNAČ Č. 6
S PODSVIETENÍM



DVOJITÝ STRIEDAVÝ PREPÍNAČ
(5B) S PODSVIETENÍM



LED SIGNALIZÁCIA PRE SVETELNÉ FUNKCIE

LED technológia zaručuje vysokú spoľahlivosť,
dlhú životnosť a úsporu energie



VALENA LIFE

Illuminated and indicator functions
with elegant light blue color.



VALENA ALLURE

With ALLURE you can create a backlight using dedicated LED.
A subtle and innovative light halo is integrated under the rocker.

OCHRANA IP 44

Kompletný rad odolný proti
poveternostným vplyvom.



OVLÁDANIE
OSVETLENIA



POHYBOVÝ
SENZOR



KRYT IP 44

Spraví zo všetkých In ímatic
mechanizmov krytie IP 44

Ovládanie Osvetlenia

Kompletný rad
pre každý typ
osvetlenia

Rôzne riešenia
pre vaše pohodlie,
bezpečnosť a šetrenie
energie.



AUTOMATICKÝ VYPÍNAČ

Je ideálnym riešením do detskej izby,
pivnice, chodby, atď.
Užívateľ zapne svetlo a to sa automaticky
vypne, keď v miestnosti nie je
zaznamenaný pohyb po dobu 10 min.

Nové stmievače: ovládanie všetkých typov záťaží



TLAČIDLOVÝ STMIEVAČ

Univerzálny stmievač bez N-vodiča pre všetky typy záťaží, vhodný aj pre stmievateľné LED žiarovky



1 000 W STMIEVAČ S 5 LED DIÓDAMI STAVU

Vhodný pre halogénové a klasické žiarovky

Osvetlenie len vtedy, keď je potrebné



POHYBOVÝ SENZOR

Ovládanie osvetlenia bez zbytočných strát v bytovom a priemyselnom objekte



AUTOMATICKÝ SPÍNAČ SO ZABUDOVANÝM OSVETLENÍM

Rozsvieti sa automaticky, keď zaznamená pohyb

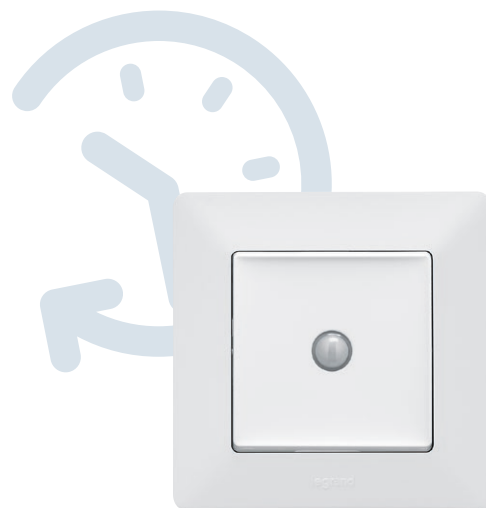

AUTOMATICKÝ VYPÍNAČ

Automaticky vypne svetlo, keď v miestnosti nie je zaznamenaný pohyb

Multimediálne riešenia

Všetky pripojenia
na dosah ruky

Jednoduché, flexibilné
a kvalitné.



BLUETOOTH MODUL

Bluetooth modul vám umožní
prehrávať hudbu zo smartfónu
priamo vo vašom dome.

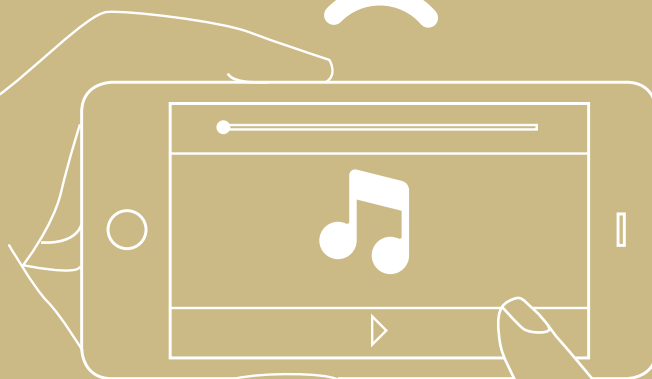



DÁTOVÉ, TELEVÍZNE A AUDIO/VIDEO PRIPOJENIE

AUDIO/VIDEO ZÁSUVKY

INTERNET, HD VIDEO A HUDBA
Sortiment produktov, pomocou ktorých elegantne prepojíte počítač/tablet/domáce kino s HD televízorom, resp. projektorom. Slúžia aj na prepojenie set-top-boxov a routrov od providerov.



ZÁSUVKA 3 RCA

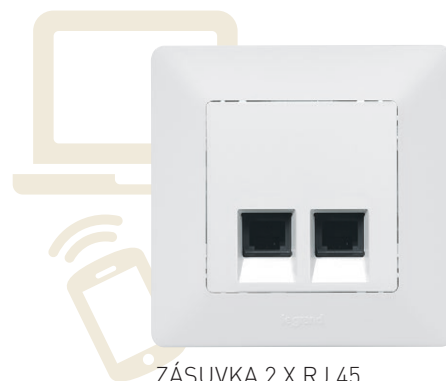

ZÁSUVKA 2 X RJ 45



ZÁSUVKA HDMI 1.3



ZÁSUVKA HD 15 + 3,5 mm JACK

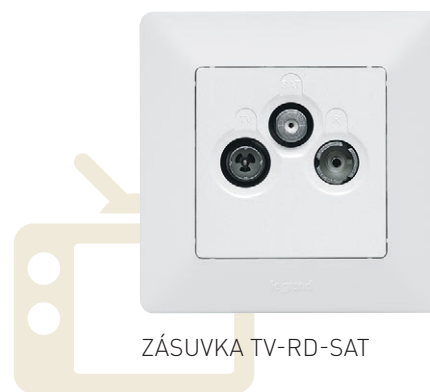

ZÁSUVKA TV-RD-SAT

ZVUKOVÝ ROZVOD

Spríjemnite si chvíle hudbou v ktorejkoľvek miestnosti.



RDS TUNER

Jednoduchý na inštaláciu.
Zapustená montáž.
RDS tuner
LCD displej

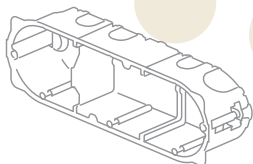

BLUETOOTH MODUL

Prehrávajte hudbu zo smartfónu, tabletu alebo MP3 prehrávača priamo vo svojom dome.



REPRODUKTOR

Vyberte si do podhládu zapustený alebo povrchový typ.

Valena™

MyHOME® domáca automatizácia

Vďaka širokej škále zariadení MyHOME ponúka jednoduché a efektívne riešenie na zaistenie bezpečnosti, komfortu, energetických a komunikačných potrieb akéhokoľvek bytu/domu. Vďaka inteligentnému a programovateľnému elektronickému zariadeniu MyHOME prináša jednoduchý a užívateľský spôsob ovládania, pokročilé

funkcie, ktoré by boli komplikované v bežnej elektrickej inštalácii. Okrem toho, jeho modulárna inštalácia a funkčná integrácia rozličných zariadení ponúka slobodu v rozhodovaní, ktorú aplikáciu si inštalujete okamžite a ktorú v budúcnosti, bez nutnosti aktualizácií a s vysoko efektívnym riadením nákladov.

MyHOME môže byť integrovaný s ďalšími systémami, ako je napríklad KNX a DALI.

MyHOME je schopný riadiť a dohliadať na dom aj na diaľku použitím pevnej telefónnej linky, mobilného telefónu alebo internetového pripojenia.



MYHOME_OBRAZOVKA 10"

Vďaka 10" 16/9 dotykovej obrazovke môžu užívatelia riadiť a ovládať elektrický systém, multimediálne funkcie (fotky, audio, video) a internetové pripojenie.

NAPÁJACÍ ZDROJ

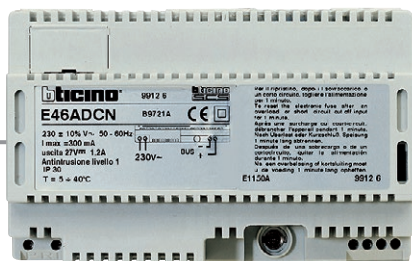

Funkcie

KOMFORT

- Ovládanie osvetlenia
- Ovládanie žalúzií a automatizácie
- Vytváranie scenárov

TERMOSTAT



OVLÁDANIE OSVETLENIA A ŽALÚZIÍ



BUS ZBERNICA



SCENÁROVÝ OVLÁDAČ



OVLÁDANIE OSVETLENIA



8-TLAČIDLOVÝ OVLÁDAČ



Zariadenie na diaľkové ovládanie jednotlivých funkcií



Internet

Viac informácií na <http://www.legrand.sk/moderne-riesenia-elektroinstalacie>



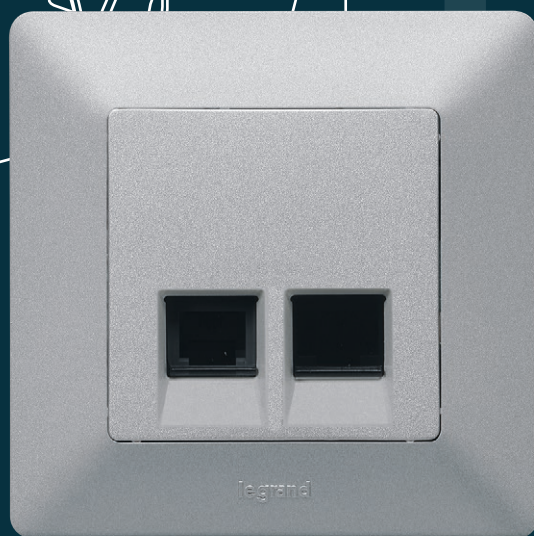

DÁTOVÁ ZÁSUVKA RJ 45



USB NABÍJAČKA

Technológia
a flexibilita

v kancelárii

Open space kancelárie a zdieľanie pracovných miest (tzv. sharing) sú výsledkom snahy optimalizovať produktivitu práce a zásadne ovplyvňujú spôsob, akým sú navrhované moderné kancelárske budovy. Do popredia sa dostáva možnosť flexibilného pripojenia v akomkoľvek mieste.



Zapustené pracovné stanice pre kancelárske budovy

Spojenie viac ako 200 funkcií radu Mosaic a dizajnu Valena Life prináša estetické, funkčné a kompaktné riešenie pre kancelárie.

ŠPECIÁLNY 8-MODULOVÝ A 2x8-MODULOVÝ MONTÁŽNY RÁMIK

S Valena Life rámikom v bielej a hliníkovej farbe



1 000 W STMIEVAČ

5 LED diód stavu úrovne stmievania



Domáca automatizácia

Valena zahŕňa aj zariadenia vyhovujúce medzinárodnému štandardu KNX, ktorý sa radí k najpoužívanejším technológiám domácej automatizácie.

HLAVNÉ APLIKÁCIE:

- Ovládanie osvetlenia
- Ovládanie žalúzií



OVLÁDAČ KNX

S estetickým osvetlením

Riešenie pre hotely

Kompletná ponuka
systému do hotelovej
izby

Legrand – hotelová ponuka bola
navrhnutá tak, aby čo najviac
spríjemnila pobyt hotelovým hosťom.



"NERUŠIŤ – UPRAŤ IZBU"
PODSVIETENÉ VSTUPNÉ TLAČIDLO
SO ZVONČEKOM, OZNAČENÍM A ČÍTAČKOU
KARIET

Okamžité pohodlie

Súčasný kartový systém
umožňuje hosťom okamžite
komunikovať s hotelovou
službou.
Ak nechcete byť vyrušovaný,
jednoducho stlačte kontrolku
"nerušiť".



V IZBE:
"NERUŠIŤ – UPRAŤ IZBU"
TLAČIDLÁ A KARTOVÝ SPÍNAČ

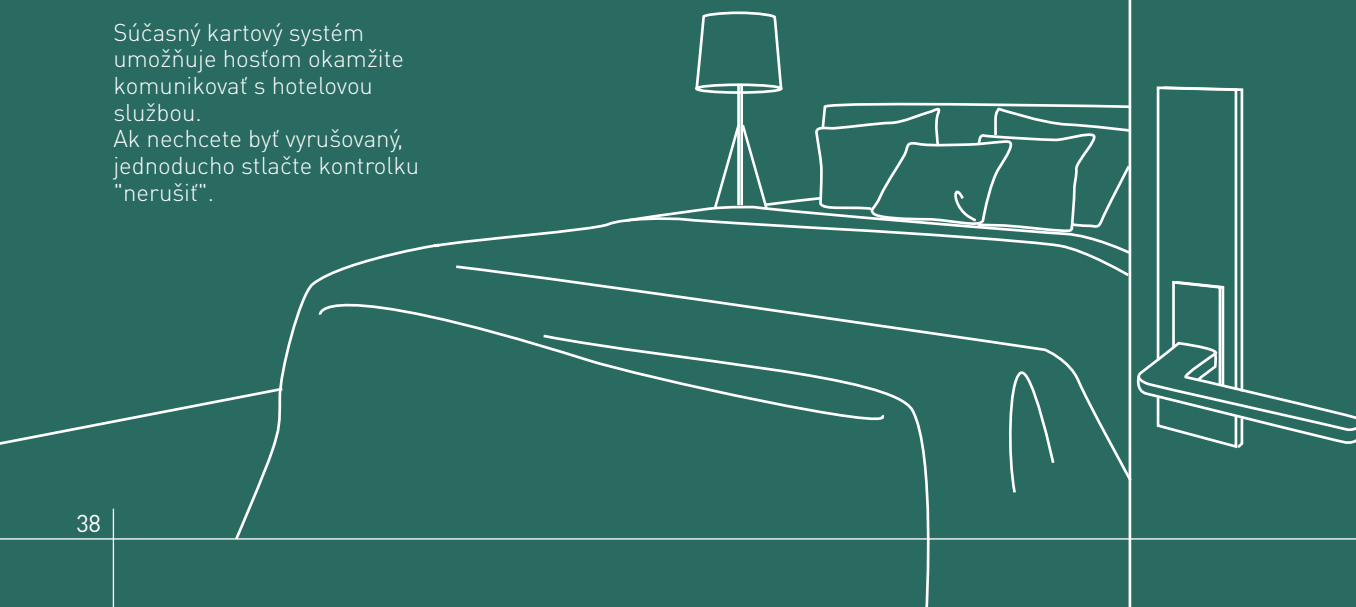

Pripojenie, zábava a multimédia

Rad produktov určených na integráciu audio/video zariadení v domácnosti.



USB NABÍJAČKA

HDMI ZÁSUVKA



MyHOME
DIGITÁLNY TERMOSTAT

MYHOME
OVLÁDAČ

Dokonalá atmosféra jedným dotykem

Vďaka novému MyHOME ovládacímu systému s 8 tlačidlami (voliteľné) a digitálnym termostatom inštalovaným na strane postele si môžete jedným dotykem vytvoriť požadovanú atmosféru, upraviť osvetlenie, teplotu a žalúzie.

Osobitá pozornosť venovaná bezpečnosti

Automatický spínač so zabudovaným osvetlením zaisťuje maximálnu bezpečnosť počas celej noci.



Supervision software

Kontrolovanie stavu izby s príslušnými notifikáciami a spravovanie dostupných funkcií.

Vykonáva funkcie spojené s programovaním kľúčových kariet.

K DISPOZÍCII 2 TYPY SOFTWARE:

- Spravovanie až 20 miestností alebo spoločných priestorov
- Spravovanie viac ako 20 miestností alebo spoločných priestorov





7 521 01 + 7 540 31



7 520 06 + 7 550 07
+ 7 543 91



7 521 08 + 7 540 91



7 521 65 + 7 541 21



7 521 10 + 7 540 71



7 521 03 + 7 541 21

Prístroje dodávané s krytkou a montážnou doskou, bez rámikov.
Dodávané s ochranným krytom proti prachu.

Bal.	Obj. č.	Spínače 10 AX - 250 V~
		Spínač č. 1 Automatické svorky
15	7 521 01	Biela
15	7 522 01	Běžová
15	7 523 01	Hliník
		Striedavý prepínač č. 6 Automatické svorky
15	7 521 06	Biela
15	7 522 06	Běžová
15	7 523 06	Hliník
		Krížový prepínač č. 7 Skrutkové svorky
5	7 521 07	Biela
5	7 522 07	Běžová
5	7 523 07	Hliník
		Sériový spínač č. 5 Automatické svorky
15	7 521 05	Biela
15	7 522 05	Běžová
15	7 523 05	Hliník
		Dvojitý striedavý prepínač (5B) Automatické svorky
15	7 521 08	Biela
15	7 522 08	Běžová
15	7 523 08	Hliník
		Automatický vypínač Automatické svorky Zapojenie ako klasický spínač č. 1 alebo striedavý prepínač č. 6. Umožňuje automatické vypnutie svetelného zdroja v prípade, že nie je zaznamenaný pohyb po dobu 10 min. Uhol detekcie: 160° Dosah detekcie: 8 m Umožňuje spínať nasledujúce svetelné zdroje: 12 - 150 W: žiarovky a halogénky 12 - 100 VA: svetelné zdroje s elektronickým alebo feromagnetickým transformátorom 8 - 30 W (alebo 650 mA): LED a kompaktné žiarivky
1	7 521 65	Biela
1	7 522 65	Běžová
1	7 523 65	Hliník
		Trojité jednopólový spínač Skrutkové svorky
1	7 521 03	Biela
1	7 522 03	Běžová
1	7 523 03	Hliník

Bal.	Obj. č.	Spínače 10 AX - 250 V~ (pokračovanie)
		Spínač č. 1 s orientačným osvetlením Dodávaný s LED signálkou
1	7 521 10	Biela
1	7 522 10	Běžová
1	7 523 10	Hliník
		Spínač č. 1 so signalizačným osvetlením Automatické svorky Dodávaný s LED signálkou
1	7 521 04	Biela
1	7 522 04	Běžová
1	7 523 04	Hliník
		Striedavý prepínač č. 6 s orientačným osvetlením Automatické svorky Dodávaný s LED signálkou
1	7 521 26	Biela
1	7 522 26	Běžová
1	7 523 26	Hliník
		Krížový prepínač č. 7 s orientačným osvetlením Skrutkové svorky Dodávaný s LED signálkou
1	7 521 48	Biela
1	7 522 48	Běžová
1	7 523 48	Hliník
		Sériový spínač č. 5 s orientačným osvetlením Automatické svorky Dodávaný s LED signálkami
1	7 521 28	Biela
1	7 522 28	Běžová
1	7 523 28	Hliník
		Dvojitý striedavý prepínač (5B) s orientačným osvetlením Automatické svorky Dodávaný s LED signálkami
1	7 521 09	Biela
1	7 522 09	Běžová
1	7 523 09	Hliník
		Spínače 16 AX - 250 V~
		Dvojpólový spínač Skrutkové svorky
1	7 521 02	Biela
1	7 522 02	Běžová
1	7 523 02	Hliník

Valena™ Life

tlačidlá



7 521 14 + 7 540 71



7 520 13 + 7 550 85
+ 7 543 61

Prístroje dodávané s krytkou a montážnou doskou, bez rámikov.
Dodávané s ochranným krytom proti prachu.

Bal.	Obj. č.	Tlačidlá 6 A - 250 V~
15	7 521 11	Tlačidlo s prepínacím kontaktom Automatické svorky <input type="checkbox"/> Biela
15	7 522 11	<input type="checkbox"/> Běžová
15	7 523 11	<input type="checkbox"/> Hliník
5	7 521 15	Tlačidlo s prepínacím kontaktom, symbol zvončeka Automatické svorky <input type="checkbox"/> Biela
5	7 522 15	<input type="checkbox"/> Běžová
1	7 523 15	<input type="checkbox"/> Hliník
5	7 521 12	Tlačidlo s prepínacím kontaktom a orientačným osvetlením Automatické svorky Dodávané s LED signálkou <input type="checkbox"/> Biela
5	7 522 12	<input type="checkbox"/> Běžová
1	7 523 12	<input type="checkbox"/> Hliník
5	7 521 16	Tlačidlo s prepínacím kontaktom a orientačným osvetlením, symbol zvončeka Automatické svorky Dodávané s LED signálkou <input type="checkbox"/> Biela
5	7 522 16	<input type="checkbox"/> Běžová
1	7 523 16	<input type="checkbox"/> Hliník
1	7 521 14	Tlačidlo s orientačným osvetlením a držiakom štítkov Automatické svorky Dodávané s LED signálkou Vybavené priehľadným krytom <input type="checkbox"/> Biela <input type="checkbox"/> Běžová <input type="checkbox"/> Hliník
1	7 521 18	Tlačidlo dvojité s prepínacím kontaktom Automatické svorky <input type="checkbox"/> Biela
1	7 522 18	<input type="checkbox"/> Běžová
1	7 523 18	<input type="checkbox"/> Hliník
5	7 521 13	Tlačidlo 12V s orientačným osvetlením Automatické svorky Dodávané s LED signálkou <input type="checkbox"/> Biela
5	7 522 13	<input type="checkbox"/> Běžová
1	7 523 13	<input type="checkbox"/> Hliník

Valena™ Life

stmievače



7 521 60 + 7 540 01



7 523 62 + 7 541 31



7 521 63 + 7 540 06

Prístroje dodávané s krytkou a montážnou doskou, bez rámikov.
Dodávané s ochranným krytom proti prachu.

Bal.	Obj. č.	Stmievače 230 V~ - 50 Hz
1	7 521 60	Vybavené prepäťovou ochranou a ochranou proti skratu Zapnutie na poslednú nastavenú úroveň Možnosť ovládania nepodsieteným tlačidlom (obj. č. 7 521 11/7 522 11/7 523 11), každým tlačidlom je možné Zap/Vyp, resp. stmievanie
1	7 522 60	Otočný stmievač bez N-vodiča Stmievanie: - stmievateľné LED: 5 W - 75 W (max. 10 žiaroviek) - stmievateľné kompaktné žiarivky: 5 W - 75 W (max. 10 žiaroviek) - halogénové žiarivky s feromagnetickým alebo elektronickým transformátorom: 5 VA - 300 VA - žiarivkové trubice s predradníkom: 5 VA - 300 VA Halogénové a klasické žiarivky 230 V: 5 W - 300 W
1	7 523 60	Univerzálny stmievač bez N-vodiča Stmievanie: - stmievateľné LED: 5 W - 75 W (max. 10 žiaroviek) - stmievateľné kompaktné žiarivky: 5 W - 75 W (max. 10 žiaroviek). - halogénové žiarivky s feromagnetickým alebo elektronickým transformátorom: 5 VA - 400 VA - žiarivkové trubice s predradníkom: 3 VA - 200 VA Halogénové a klasické žiarivky 230 V: 3W - 400 W Vhodné zdroje stmievania nájdete na www.legrand.sk/led-stmievanie
1	7 521 62	Stmievač s N-vodičom pre predradníky 1 - 10 V Krytky nie sú súčasťou Krytky 7 548 90 - Biela 7 548 91 - Běžová 7 548 92 - Hliník
1	7 522 62	<input type="checkbox"/> Biela
1	7 523 62	<input type="checkbox"/> Běžová
1	7 520 67	<input type="checkbox"/> Hliník Skrutkové svorky Pre žiarivky s predradníkom 1 - 10 V: 600 VA
1	7 521 63	Stmievač 1 000 W s N-vodičom Prístroj dodávaný s krytkou Skrutkové svorky Stmievanie: Halogénové a klasické žiarivky 230 V: 100 W - 1 000 W Halogény s feromagnetickým alebo elektronickým transformátorom: 100 VA - 1 000 VA 5 LED signalizačných úrovní Dodávaný s inšalačnou krabicou obj. č. 0 801 02 Batibox (hĺbka 40 mm) <input type="checkbox"/> Biela, Valena Life/Valena Allure (spoločné obj. č.)
1	7 523 63	<input type="checkbox"/> Hliník, Valena Life/Valena Allure (spoločné obj. č.)

Valena™ Life

automatické spínače



7 521 70 + 7 540 71



7 522 70 + 7 541 11

Prístroje dodávané s krytkou a montážnou doskou, bez rámikov.
Dodávané s ochranným krytom proti prachu.

Bal.	Obj. č.	Automatické spínače
		<p>Uhol detekcie: 180° Dosah detekcie: 8 m Integrovaná ochrana proti skratu a prepätiu</p> <p>Automatický spínač bez N-vodiča Spínanie: LED *: 3 W - 100 W - kompaktné žiarivky *3 W - 100 W - LED, CFL, halogénky, žiarivkové trubice s feromagnetickým alebo elektronickým transformátorom: 3 VA - 250 VA - halogénové a klasické žiarovky 230 V: 3 W - 250 W * V prípade viacerých automatických spínačov inštalovaných na jednom okruhu sa minimálna záťaž zvyšuje (pozri tech. list) Max. 2 aut. spínače môžu byť zapojené paralelne. Čas vypnutia: 10 s - 10 min. Intenzita osvetlenia: 5 luxov - 1 275 luxov</p>
1	7 521 70	Biela
1	7 522 70	Běžová
1	7 523 70	Hliník
		<p>Automatický spínač bez N-vodiča, vypínateľný Stav senzora ZAP/AUTO/VYP Spínanie: LED *: 3 W - 100 W - kompaktné žiarivky *3 W - 100 W - LED, CFL, halogénky, žiarivkové trubice s feromagnetickým alebo elektronickým transformátorom: 3 VA - 250 VA - halogénové a klasické žiarovky 230 V: 3 W - 250 W * V prípade viacerých automatických spínačov inštalovaných na jednom okruhu sa minimálna záťaž zvyšuje (pozri tech. list) Max. 2 aut. spínače môžu byť zapojené paralelne Možnosť manuálneho ovládania prídavným tlačidlom Čas vypnutia: 10 s - 10 min. Intenzita osvetlenia: 5 luxov 1 275 luxov</p>
1	7 521 72	Biela
1	7 522 72	Běžová
1	7 523 72	Hliník
		<p>Automatický spínač s N-vodičom Spínanie: - kompaktné žiarivky *0 W - 50 W - LED, CFL, halogénky, žiarivkové trubice s feromagnetickým alebo elektronickým transformátorom: 0 VA - 150 VA - halogénové a klasické žiarovky 230 V: 0 W - 400 W Je možné pripojiť iba jeden senzor na jeden okruh. Čas vypnutia: 10 s - 10 min. Intenzita osvetlenia: 5 luxov - 1 275 luxov</p>
1	7 521 73	Biela
1	7 522 73	Běžová
1	7 523 73	Hliník

LEGRAND BALENIE

Produkty sú vždy CHRÁNENÉ

Vďaka vrecúškovému baleniu sú produkty ľahko identifikovateľné a stále chránené pred poškodením.



VÝHODY PRE VELKOOBCHOD A MALOOBCHOD

- produkty sú chránené každý zvlášť a môžu byť zavesené na háky alebo uložené v policiach
- produkty sú vždy dobre viditeľné a rýchlo rozpoznateľné

VÝHODY PRE INŠTALATÉROV

- produkty sú chránené počas prepravy na miesto inštalácie
- všetky potrebné informácie sú zobrazené na balení
- doplňujúce informácie sú dostupné po nasnímaní QR kódu smartfónom



Valena™ Life

termostaty, ovládanie ventilátora, roliet a markíz, kartové spínače



7 523 33 + 7 541 31



7 530 80 + 7 553 05
+ 7 543 01



7 521 29 + 7 541 21



7 520 29 + 7 551 45
+ 7 543 01



7 520 25 + 7 551 60 + 7 540 81

Prístroje dodávané s krytkou a montážnou doskou, bez rámikov.
Dodávané s ochranným krytom proti prachu.

Bal.	Obj. č.	Termostaty
		Izbový termostat Skrutkové svorky Vhodný aj na riadenie stropného a podlahového kúrenia Regulácia: 5 °C - 30 °C Citlivosť regulácie: ± 0,5 °C Napájanie 230 V 50/60 Hz Výstup: Jeden bezpotenciálový N/O kontakt
1	7 521 33	<input type="checkbox"/> Biela
1	7 522 33	<input type="checkbox"/> Béžová
1	7 523 33	<input type="checkbox"/> Hliník
		Termostat na podlahové kúrenie Skrutkové svorky. Výstup: Jeden bezpotenciálový N/O kontakt 16 A, 230 V~ Nastaviteľný rozsah: 10 °C - 60 °C
1	7 521 34	<input type="checkbox"/> Biela
1	7 522 34	<input type="checkbox"/> Béžová
1	7 523 34	<input type="checkbox"/> Hliník
		Programovateľný termostat Prístroj dodávaný s krytkou Permanentné zobrazenie aktuálneho nastaveného programu Týždenné programovanie 4 prednastavené programy a 1 voľný Max. 4 časové periódy počas jedného dňa a 2 nastavené teploty Regulácia: 7 °C - 30 °C Citlivosť: ± 0,5 °C Výstup: Jeden NO-NC kontakt, max. 8 A Dodávaný s inštaláčnou krabicou obj. č. 0 801 02 Batibox, (hlbka 40 mm)
1	7 521 35	<input type="checkbox"/> Biela
1	7 522 35	<input type="checkbox"/> Béžová
1	7 523 35	<input type="checkbox"/> Hliník
1	7 553 38	<input checked="" type="checkbox"/> Black Valena Allure
1	7 553 39	<input type="checkbox"/> Pearl Valena Allure

Bal.	Obj. č.	Ovládanie ventilátora
		Prepínač ovládania ventilátora (0, 1, 2, 3) Prístroj dodávaný s krytkou Skrutkové svorky AC 23 A 2,5 kW, AC 21 A 20 A
1	7 521 32	<input type="checkbox"/> Biela
1	7 522 32	<input type="checkbox"/> Béžová
1	7 523 32	<input type="checkbox"/> Hliník
1	7 551 75	<input type="checkbox"/> White Valena Allure
1	7 551 76	<input type="checkbox"/> Ivory Valena Allure
1	7 551 77	<input type="checkbox"/> Aluminium Valena Allure
1	7 551 78	<input checked="" type="checkbox"/> Black Valena Allure
1	7 551 79	<input type="checkbox"/> Pearl Valena Allure

Bal.	Obj. č.	Ovládanie roliet a markíz 10 A - 250 V~
		Spínač ovládania Automatické svorky Pre priame ovládanie motora
1	7 521 29	<input type="checkbox"/> Biela
1	7 522 29	<input type="checkbox"/> Béžová
1	7 523 29	<input type="checkbox"/> Hliník
		Tlačidlo ovládania Automatické svorky Pre blok elektroniky
1	7 521 30	<input type="checkbox"/> Biela
1	7 522 30	<input type="checkbox"/> Béžová
1	7 523 30	<input type="checkbox"/> Hliník
		Kartový spínač Krytky nie sú súčasťou Krytky: 7 551 60 - Biela 7 551 61 - Béžová 7 551 62 - Hliník Skrutkové svorky Spína obvod vložení karty Časové oneskorenie 30 s. Šírka karty max. 54 mm Je možné použiť kartu 0 898 06
1	7 520 25	



7 531 80 + 7 540 91



7 533 20 + 7 541 31



7 533 89 + 7 540 01



7 531 86

Prístroje dodávané s krytom a montážnou doskou, bez rámikov.
Krytie IP 2X. Dodávané s krytom ochranným krytom proti prachu.

Bal.	Obj. č.	Zásuvky 16 A - 250 V~
15	7 531 80	2P + ⊕ s detskou ochranou Automatické svorky
15	7 532 80	<input type="checkbox"/> Biela
15	7 533 80	<input type="checkbox"/> Béžová <input type="checkbox"/> Hliník
5	7 531 88	2P + ⊕ s detskou ochranou a zväčšenou kapacitou svoriek Skrutkové svorky, kapacita svoriek 6 mm ² (1 x 6 mm ² alebo 3 x 2,5 mm ²). Vhodné pre rekonštrukcie, do inštalčných krabíc s hĺbkou 30 mm, aj pre hliníkové rozvody.
5	7 532 88	<input type="checkbox"/> Biela
5	7 533 88	<input type="checkbox"/> Béžová <input type="checkbox"/> Hliník
5	7 531 91	2P + ⊕ nezámenná červená s detskou ochranou Automatické svorky Dodávaná s červeným krytom Adaptér na vidlicu 0 502 99
1	7 531 89	2P + ⊕ červená s detskou ochranou Dodávaná s krytom Automatické svorky
5	7 532 89	2P + ⊕ oranžová s detskou ochranou Dodávaná s krytom Automatické svorky
5	7 533 89	2P + ⊕ zelená s detskou ochranou Dodávaná s krytom Automatické svorky

Bal.	Obj. č.	Nemecký štandard
15	7 531 20	2P + ⊕ s detskou ochranou Automatické svorky
15	7 532 20	<input type="checkbox"/> Biela
15	7 533 20	<input type="checkbox"/> Béžová <input type="checkbox"/> Hliník

Bal.	Obj. č.	Zásuvky 16 A - 250 V~
5	7 531 86	Dvojjzásuvka s hornou zásuvkou pootočenou o 30° Kompletný produkt s krytom a rámikom Automatické svorky
5	7 532 86	Dvojjzásuvky 2 x 2P + ⊕ s detskou ochranou
5	7 533 86	<input type="checkbox"/> Biela <input type="checkbox"/> Béžová <input type="checkbox"/> Hliník
1	S 7 531 80	Zásuvky s integrovanou prepäťovou ochranou III. stupňa V prípade nefunkčnosti prepäťovej ochrany signalizácia červenou signálkou. Nie je možné inštalovať do krabice na povrchovú montáž.
1	S 7 532 80	2P + ⊕ s prepäťovou ochranou Detská ochrana. Automatické svorky
1	S 7 533 80	<input type="checkbox"/> Biela <input type="checkbox"/> Béžová <input type="checkbox"/> Hliník
1	S 7 531 86	Dvojjzásuvky 2 x 2P + ⊕ s prepäťovou ochranou Detská ochrana. Automatické svorky
1	S 7 532 86	<input type="checkbox"/> Biela <input type="checkbox"/> Béžová <input type="checkbox"/> Hliník
1	S 7 533 86	<input type="checkbox"/> Biela <input type="checkbox"/> Béžová <input type="checkbox"/> Hliník

Valena™ Life

USB nabíjačky a integrované svietidlá



7 531 12 + 7 540 71



7 531 11 + 7 540 06



7 521 74 + 7 540 91







7 521 78 + 7 543 01



7 520 69 + 7 541 21

Prístroje dodávané s krytom a montážnou doskou, bez rámkov. Krytie IP 2X. Dodávané s ochranným krytom proti prachu.

Bal.	Obj. č.	USB nabíjačky
		Zásuvka 2P + $\frac{1}{2}$ s USB nabíjačkou Inštalácia do klasickej krabice s hĺbkou min. 40 mm 2P + E 16 A + 2 x USB 1 500 mA Dodávaná s krytom Potrebné doplniť 5M rámič str. 50
1	7 531 11	 <input type="checkbox"/> Biela, Valena Life/Valena Allure (spoločné obj. č.)
1	7 532 11	 <input type="checkbox"/> Běžová, Valena Life/Valena Allure (spoločné obj. č.)
		USB nabíjačka dvojitá 2 x USB 1 500 mA Na nabíjanie MP3 a MP4 prehrávačov, tabletov, smartfónov Spotreba v pasívnom režime < 0,1 W Dodávaná s krytkou, bez kábla
1	7 531 12	 <input type="checkbox"/> Biela
1	7 532 12	<input type="checkbox"/> Běžová
1	7 533 12	<input type="checkbox"/> Hliník
1	7 549 95	<input type="checkbox"/> White Valena Allure
1	7 549 96	<input type="checkbox"/> Ivory Valena Allure
1	7 549 97	<input type="checkbox"/> Aluminium Valena Allure
1	7 549 98	<input type="checkbox"/> Black Valena Allure
1	7 549 99	<input type="checkbox"/> Pearl Valena Allure
		Mikro USB nabíjací stojan + USB nabíjačka Mikro USB nabíjací stojan pre nabíjanie smartfónov alebo tabletov. USB nabíjačka pre nabíjanie smartfónov, tabletov, MP3 alebo MP4 prehrávačov. 240 V, 50 - 60 Hz, 5 V - 1 500 mA Spotreba v pasívnom režime < 0,01 W
1	7 530 11	 <input type="checkbox"/> Biela
1	7 530 12	<input type="checkbox"/> Běžová

Bal.	Obj. č.	Automatický spínač so zabudovaným osvetlením
		Skrutkové svorky Použitie: osvetlenie schodiska, doplnkové nočné svetlo... Uhol detekcie: 180° Dosah detekcie: 6 m
1	7 521 74	 <input type="checkbox"/> Biela
1	7 522 74	<input type="checkbox"/> Běžová
1	7 523 74	<input type="checkbox"/> Hliník
1	7 521 78	<input type="checkbox"/> White Valena Allure
1	7 522 78	<input type="checkbox"/> Ivory Valena Allure
1	7 523 78	<input type="checkbox"/> Aluminium Valena Allure
		Núdzové orientačné svietidlo Rozsvieti sa automaticky v prípade výpadku prúdu Modul svietidla je vyberateľný a možno ho použiť ako baterku
1	7 520 69	 <input type="checkbox"/> Biela
1	7 521 69	<input type="checkbox"/> Běžová
1	7 522 69	<input type="checkbox"/> Hliník

Valena™ Life

dátové a telefónne zásuvky, dátové káble



7 533 48 + 7 541 31



7 531 43 + 7 540 71



7 530 39 + 7 554 25
+ 7 543 01

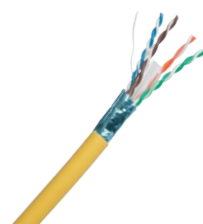

0 327 78

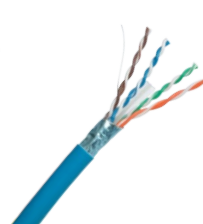

0 327 56

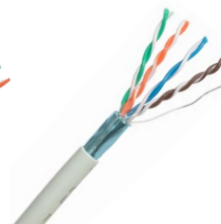

0 327 52

Prístroje dodávané s krytom a montážnou doskou, bez rámkov.

Dodávané s ochranným krytom proti prachu.

Zásuvky RJ 45 vybavené beznástrojovým modulom LCS[®].

Zásuvky Cat.6A - podpora všetkých protokolov až po 10GBase-T (10 Gigabit Ethernet). Šírka prenosového pásma 500 MHz.

Zásuvky Cat.6/5e - podpora všetkých protokolov až po 1GBase-T (Gigabit Ethernet). Šírka prenosového pásma 250 MHz/100 MHz.

Oblé PIN-y pre bezpečné napájanie aktívnych zariadení do 25,5 W v zmysle štandardu PoE+ IEEE 802.3at 2009. Testované nad rámec IEC 60512-99-001: 2 500 zapojení/odpojení patch kábla pri 50 W.

Asymetrické PIN-y pre minimalizáciu NEXT. IDC nasunuté do dosky plošných spojov.

Možno použiť káble s pevným vodičom AWG 22 až 25 a pleteným vodičom AWG 26. Možnosť znovuzapojenia vodičov: 5x.

Kontakty modulov s dvojitým farebným kódom T568A/B.

V súlade s normami ISO/IEC 11801, vydanie 2, dodatok 2, STN EN 50173-2 a ANSI/TIA 568 C.

Bal. Obj. č. Dátové zásuvky Cat.6A

Bal.	Obj. č.	Zásuvka 1 x RJ 45 Cat.6A STP
1	7 531 48	<input type="checkbox"/> Biela
1	7 532 48	<input type="checkbox"/> Béžová
1	7 533 48	<input type="checkbox"/> Hliník
Zásuvka 2 x RJ 45 Cat.6A STP		
1	7 531 49	<input type="checkbox"/> Biela
1	7 532 49	<input type="checkbox"/> Béžová
1	7 533 49	<input type="checkbox"/> Hliník

Bal. Obj. č. Dátové zásuvky Cat.6

Bal.	Obj. č.	Zásuvka 1 x RJ 45 Cat.6 STP
5	7 531 46	<input type="checkbox"/> Biela
5	7 532 46	<input type="checkbox"/> Béžová
1	7 533 46	<input type="checkbox"/> Hliník
Zásuvka 2 x RJ 45 Cat.6 STP		
5	7 531 47	<input type="checkbox"/> Biela
5	7 532 47	<input type="checkbox"/> Béžová
1	7 533 47	<input type="checkbox"/> Hliník
Zásuvka 1 x RJ 45 Cat.6 UTP		
5	7 531 42	<input type="checkbox"/> Biela
5	7 532 42	<input type="checkbox"/> Béžová
1	7 533 42	<input type="checkbox"/> Hliník
Zásuvka 2 x RJ 45 Cat.6 UTP		
5	7 531 43	<input type="checkbox"/> Biela
5	7 532 43	<input type="checkbox"/> Béžová
1	7 533 43	<input type="checkbox"/> Hliník

Bal. Obj. č. Dátové zásuvky Cat.5e

Bal.	Obj. č.	Zásuvka 1 x RJ 45 Cat.5e FTP
5	7 531 53	<input type="checkbox"/> Biela
5	7 532 53	<input type="checkbox"/> Béžová
1	7 533 53	<input type="checkbox"/> Hliník
Zásuvka 2 x RJ 45 Cat.5e FTP		
5	7 531 54	<input type="checkbox"/> Biela
5	7 532 54	<input type="checkbox"/> Béžová
1	7 533 54	<input type="checkbox"/> Hliník
Zásuvka 1 x RJ 45 Cat.5e UTP		
5	7 531 40	<input type="checkbox"/> Biela
5	7 532 40	<input type="checkbox"/> Béžová
1	7 533 40	<input type="checkbox"/> Hliník
Zásuvka 2 x RJ 45 Cat.5e UTP		
5	7 531 41	<input type="checkbox"/> Biela
5	7 532 41	<input type="checkbox"/> Béžová
1	7 533 41	<input type="checkbox"/> Hliník

Telefónne zásuvky

Zásuvky so zarezávacími svorkami. Zapojenie otočením skrutkovača o 1/4 otáčky.

Zásuvka 1 x RJ 11

5	7 531 38	<input type="checkbox"/> Biela
5	7 532 38	<input type="checkbox"/> Béžová
1	7 533 38	<input type="checkbox"/> Hliník

Zásuvka 2 x RJ 11

5	7 531 39	<input type="checkbox"/> Biela
5	7 532 39	<input type="checkbox"/> Béžová
1	7 533 39	<input type="checkbox"/> Hliník

Dátové káble

	F/UTP	U/UTP	
500	0 327 78		Kábel cat.6A, 500 MHz, LSZH, 500 m, bubon
500	0 327 56		Kábel cat.6, 250 MHz, LSZH, 500 m, bubon
305		0 327 54	Kábel cat.6, 250 MHz, LSZH, 305 m, krabica
305	0 327 52	0 327 50	Kábel cat.5e, 100 MHz, LSZH, 305 m, krabica

Valena™ Life

dátové zásuvky 2 x RJ 45 – postup inštalácie

Postup inštalácie zásuviek 2 x RJ 45 Valena Life:

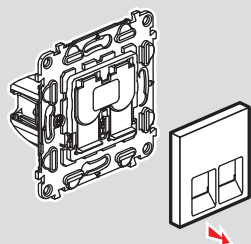

1 Dajte dole krytku

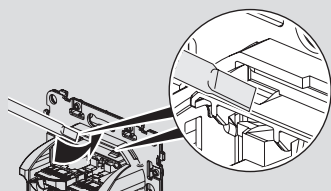

2 Pomocou skrutkovača vyberte mechanizmus s modulmi RJ 45 z montážnej dosky

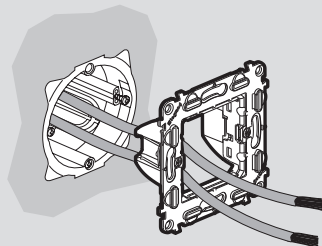

3 Pretiahnite inštaláčn é káble cez montážnu dosku

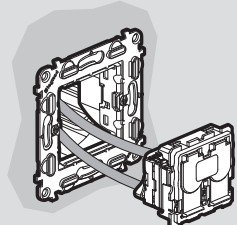

4 Zapojte káble na moduly RJ 45

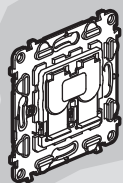

5 Zacvaknite mechanizmus späť na montážnu dosku

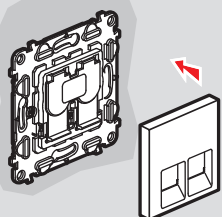

6 Zacvaknite krytku späť

Valena™ Life

TV zásuvky



7 533 52 + 7 541 31



7 530 65 + 7 547 99
+ 7 544 11



7 531 61 + 7 540 01

Prístroje dodávané s krytom a montážnou doskou, bez rámkov. Dodávané s ochranným krytom proti prachu.

Bal.	Obj. č.	TV zásuvky – hviezdicový rozvod
		TV-konektor zástrčka, RD-konektor zásuvka a satelitný typ F-konektor, útlm ≤ 1,5 dB.
		Zásuvka TV-RD-SAT
		TV: 0 - 862 MHz RD: 87,5 - 108 MHz SAT: 950 - 2 400 MHz
5	7 531 52	<input type="checkbox"/> Biela
5	7 532 52	<input type="checkbox"/> Běžová
1	7 533 52	<input type="checkbox"/> Hliník
		Zásuvka TV
		TV: 0 - 2 400 MHz
5	7 531 51	<input type="checkbox"/> Biela
5	7 532 51	<input type="checkbox"/> Běžová
1	7 533 51	<input type="checkbox"/> Hliník
		TV zásuvky – priebežné
		TV-konektor zástrčka, RD-konektor zásuvka a satelitný typ F-konektor, priechodzí útlm 1,5 dB.
		Zásuvka TV-RD-SAT
		TV: 5 - 68/120 - 862 MHz RD: 87,5 - 108 MHz SAT: 950 - 2 400 MHz
5	7 531 65	<input type="checkbox"/> Biela
5	7 532 65	<input type="checkbox"/> Běžová
1	7 533 65	<input type="checkbox"/> Hliník
		Zásuvka TV
		TV: 0 - 862 MHz
5	7 531 61	<input type="checkbox"/> Biela
5	7 532 61	<input type="checkbox"/> Běžová
1	7 533 61	<input type="checkbox"/> Hliník
		TV zásuvky – koncové
		TV-konektor zástrčka, RD-konektor zásuvka a satelitný typ F-konektor, útlm 10 dB.
		Zásuvka TV-RD-SAT
		TV: 5 - 68/120 - 862 MHz RD: 87,5 - 108 MHz SAT: 950 - 2 400 MHz
5	7 531 64	<input type="checkbox"/> Biela
5	7 532 64	<input type="checkbox"/> Běžová
1	7 533 64	<input type="checkbox"/> Hliník
		Zásuvka TV
		TV: 0 - 862 MHz
5	7 531 60	<input type="checkbox"/> Biela
5	7 532 60	<input type="checkbox"/> Běžová
1	7 533 60	<input type="checkbox"/> Hliník



4 130 00



4 130 10



4 130 50



4 130 13



6 012 03

Jednotlivé komponenty možno inštalovať do akejkoľvek rozvodnice s DIN lištami.
 Dátový rozvod pre telefónny, internetový signál a vysokorychlostné domáce dátové siete.
 Koaxiálny rozvod pre káblovú televíziu, satelitný signál, analógový a digitálny terestriálny (pozemný) signál.
 Sivá RAL 735.

Bal.	Obj. č.	Patch modul RJ 45
		Služi na ukončenie inštalovaných káblov z dátových zásuviek. Vybavený jedným konektorom RJ 45. Na ukončenie dátovej zásuvky 1 x RJ 45 použite 1 patch modul. Na ukončenie dátovej zásuvky 2 x RJ 45 použite 2 patch moduly. Vybavený popisným štítkom. Šírka: 1 modul
4	4 130 03	Cat.6
4	4 130 02	Patch modul 1 x RJ 45, cat.6, STP
4	4 130 01	Patch modul 1 x RJ 45, cat.6, FTP
4	4 130 00	Patch modul 1 x RJ 45, cat.5e, UTP

Bal.	Obj. č.	Optické boxy
		Služia na ukončenie a prepojenie optických vlákien. Montáž na DIN lištu alebo priamo na stenu. 5 možností vstupu kábla. Polomer ohybu vlákna >1,5 cm. IP 44, IK 05. Veľkosť 4 moduly. Skladá sa z: - vanička na navinutie kábla s držiakom zvarov - SC/APC adaptéry - kryt s možnosťou označenia - základňa pre montáž na stenu
1	4 130 50	Optický box 1 x SC/APC adaptér
1	4 130 51	Optický box 4 x SC/APC adaptér

Bal.	Obj. č.	Dátové switche
		Na vytvorenie domácej siete pre 4 výstupy RJ 45. 1 vstup + 4 výstupy. Napájanie 9 V (obj. č. 4 130 17). Šírka: 4 moduly
1	4 130 09	10/100/1 000 Mbit/s dátový switch
1	4 130 10	10/100 Mbit/s dátový switch

Bal.	Obj. č.	Triple Play switch
		Na vytvorenie domácej siete až do 8 výstupov RJ 45. Automatická detekcia prenášaného média (TV, ETH, TEL). Kompatibilné s IPv4 a IPv6. Napájanie 9 V (obj. č. 4 130 17). Šírka: 8 modulov
1	4 130 44	

Bal.	Obj. č.	Napájanie
		Napájací zdroj 9 V pre DIN switche Modulárny napájací zdroj 9 V – 1,6 A. Na napájanie dátových switchov a Triple Play switchu. Zo zdroja môžu byť napájané 2 klasické switche alebo 1 Triple Play switch. Vstupné napätie: 100 - 240 V~ Výstupné napätie: 9 V=
1	4 130 17	Šírka: 1,5 modulu

Bal.	Obj. č.	Rozbočovače
		xDSL rozbočovač Služi na rozbočenie prichádzajúceho xDSL signálu. Integrovaný DSL filter: izoluje telefónny a internetový signál (bez rušenia). Šírka: 2 moduly
1	4 130 15	xDSL rozbočovač s filtrom, 1 + 3 výstupy

Bal.	Obj. č.	Telefónny rozbočovač
		Na rozvod telefónneho signálu pre max. 8 RJ 45 zásuviek. 2 možnosti pripojenia: 1 linka pre 8 výstupov alebo 2 nezávislé linky pre 4 výstupy. Pripojenie: RJ 45 konektor alebo svorky. Pre analógové (POTS) a digitálne (ISDN) linky. Šírka: 4 moduly
1	4 130 12	

Bal.	Obj. č.	TV koaxiálny rozbočovač (5 – 2 400 MHz)
		1 vstup, 6 výstupov, typ F – HD Ready Šírka: 4 moduly
1	4 130 13	

Bal.	Obj. č.	Patch káble
		Špeciálne ploché flexibilné patch káble na vzájomné prepojenie zariadení v multimediálnych rozvodniciach. RJ 45 - RJ 45
		Cat.6
4	4 130 47	Patch kábel, cat.6 FTP - 0,2 m
4	4 130 48	Patch kábel, cat.6 FTP - 0,4 m

Bal.	Obj. č.	Rozvodnice
		Multimediálna rozvodnica – zapustená Rozvodnica na zapustenú montáž s plechovými dverami. 3 rady, 36 + 6 modulov, biela farba. Rozmery 555 x 330 x 86 mm.
1	0 014 33	
		Multimediálna rozvodnica – povrchová Rozvodnica na povrchovú montáž. 3 rady, 36 + 3 moduly, biela farba. Rozmery 505 x 318 x 109 mm.
1	6 012 03	
		Dvierka pre povrchovú rozvodnicu Biele dvere z polykarbonátu.
1	6 012 08	
		Dvojzásuvka 16 A – 250 VA Nízko profilová dvojzásuvka na napájanie aktívnych zariadení od poskytovateľov služieb (modem, router).
5	0 860 76	



Valena™ Life

dátová sieť pre domácnosti

Príklad inštalácie (pre internet a TV po optickej sieti)

Optické pripojenie je dnes typickým pripojením vo väčších mestách. Podporuje prenos televízneho signálu, internetu, prípadne umožňuje aj klasické telefonovanie. Okrem pozerania TV a pripojenia na internet má domáca sieť pre fyzické, čiže nie bezdrôtové / Wi-Fi) pripojenie ďalších zariadení:

- sieťové tlačiarne (dokumenty možno tlačiť z ľubovoľného zariadenia: počítače, notebooky, mobily, tablety...)
- sieťové disky (rodinné fotografie či videá možno prezerať na ľubovoľnom zariadení: počítače, notebooky, mobily, tablety...)
- NAS disky (zálohovanie rodinných fotografií či videí, sťahovanie filmov, hier...)
- iné riešenia (napríklad IP kamery a podobne)

Odporúčané vybavenie 3-izbového bytu:

- Multimediálna rozvodnica – v nej je umiestnený konvertor od operátora, ktorý zmení optický signál na elektrický, a ten rozvedieme do miestnosti pomocou dátových káblov. Tieto káble sú v rozvodnici ukončené na patch moduloch v pomere 1 kábel = 1 patch modul. Multimediálnu (DIN) rozvodnicu odporúčame umiestniť do predsieni a ideálne by mala byť 3-radová.
- Dátové dvojzásuvky – použitie jednozásuviek je v dnešnej dobe nepostačujúce. Napríklad v obývacej miestnosti by sme nemohli pripojiť TV priamo k Internetu (t. j. nebolo by možné pozeráť Youtube, resp. rodinné videá na sieťovom disku). Jednozásuvka umožňuje iba pripojenie set-top-boxu.

Pre ďalšie typy pripojenia od operátorov (satelit, DSL...) kontaktujte špecialistov Legrand.

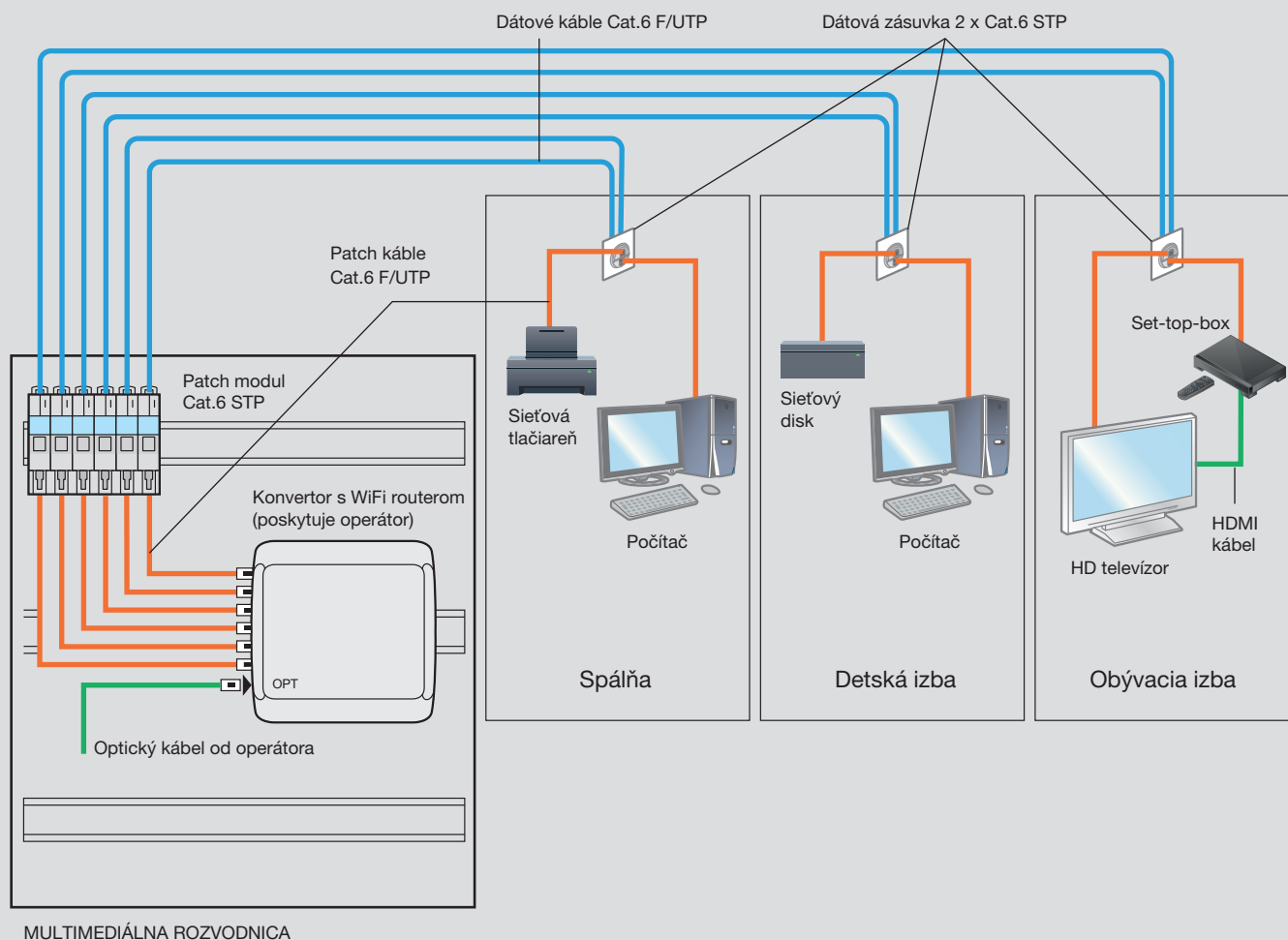

Valena™ Life

rozvod hudby



7 521 42 + 7 540 06



7 521 42 + 7 543 06





7 520 36 + 7 554 30
+ 7 540 91





0 673 27

Prístroje s kovovou montážnou doskou.
Dodávané s ochranným krytom proti prachu.

Bal.	Obj. č.	Rozvod hudby	
1	7 521 42	RDS tuner s napájacím zdrojom Ideálne do kuchyne, kúpeľne alebo spálne. Zabudovaný napájací zdroj 230 V. Uloženie 10 staníc. Vstavaná anténa. Nastavenia zvuku, výšok, hĺbok. Prídavný vstup (3,5 mm jack). Kompatibilný s reproduktormi 4/8 alebo 16 ohmov. Stereo alebo mono výstup 2 x 3 W. Funkcia budík. Dodávaný s montážnou krabicou obj. č. 0 801 02 Batibox (hĺbka 40 mm), bez rámmika.	
1	7 522 42		<input type="checkbox"/> Biela
1	7 523 42		<input type="checkbox"/> Béžová
1	7 554 08		<input type="checkbox"/> Hliník
1	7 554 09		<input type="checkbox"/> Black Valena Allure
1	7 554 09		<input type="checkbox"/> Pearl Valena Allure

Bal.	Obj. č.	Rozvod hudby
1	7 520 36	Bluetooth modul  Na prehratie hudby zo zariadení, ako sú smartfón, tablet alebo MP3 prehrávač. Pripojenie prostredníctvom Bluetooth alebo cez 3,5 mm jack. Kompatibilný s reproduktormi 4/8 alebo 16 ohmov. Stereo alebo mono výstup. Možnosť pripojiť na reproduktor alebo reproduktorovú zásuvku. Krytky nie sú súčasťou. Krytky:
1	7 554 30	<input type="checkbox"/> Biela
1	7 554 31	<input type="checkbox"/> Béžová
1	7 554 32	<input type="checkbox"/> Hliník
1	0 673 22	Napájací zdroj do podhľadu  Napájanie 230 V Výstup 15 V _± 3,5 W Možné umiestniť do Plexo krabice obj. č. 0 920 52.

Bal.	Obj. č.	Reproduktory
1	0 673 27	Montáž do podhľadu  Biely Hĺbka 27 mm Priemer diery 65 mm 2 W - 16 ohmov - 2"
	L4566/10	8 ohm Biely 20 W 
1	0 673 30	Reproduktor do podhľadu skrytý  max. 8 W Hĺbka: 98 mm

Valena™ Life

reproduktorové a audio/video zásuvky



7 531 78 + 7 540 31



7 531 72 + 7 540 81



7 531 72 + 7 540 81



7 547 15 + 7 544 21

Prístroje dodávané s krytom a montážnou doskou, bez rámkov. Dodávané s ochranným krytom proti prachu.

Bal. Obj. č. Reproduktorové zásuvky

Bal.	Obj. č.	Reproduktorové zásuvky
		Svorky s kapacitou 4 mm ²
		Jednoduchá reproduktorová zásuvka
5	7 531 72	<input type="checkbox"/> Biela
5	7 532 72	<input type="checkbox"/> Běžová
1	7 533 72	<input type="checkbox"/> Hliník
		Dvojitá reproduktorová zásuvka
5	7 531 78	<input type="checkbox"/> Biela
5	7 532 78	<input type="checkbox"/> Běžová
1	7 533 78	<input type="checkbox"/> Hliník

Bal. Obj. č. Audio/video zásuvky

Bal.	Obj. č.	Audio/video zásuvky
		Zásuvky HDMI typ A, v1.3
		Pripojenie zvuku a obrazu v HD kvalite pre PC monitory, HD televízory, videoprojektory atď. Mechanizmus dodávaný s krytkou. Skrutkove pripojenie HDMI káblov.
1	7 531 71	<input type="checkbox"/> Biela
1	7 532 71	<input type="checkbox"/> Běžová
1	7 533 71	<input type="checkbox"/> Hliník
1	7 547 15	<input type="checkbox"/> White Valena Allure
1	7 547 16	<input type="checkbox"/> Ivory Valena Allure
1	7 547 17	<input type="checkbox"/> Aluminium Valena Allure
		Zásuvka HD 15 + jack 3,5 mm
		Na prenos analógového video signálu medzi zdrojom (počítač) a kompatibilným prijímačom (plazma, LCD, videoprojektor atď.). Rozlíšenie podľa grafickej karty - VGA až UXGA. Mechanizmus dodávaný s krytkou. Skrutkove pripojenie VGA+ audio Jack káblov.
1	7 531 70	<input type="checkbox"/> Biela
1	7 532 70	<input type="checkbox"/> Běžová
1	7 533 70	<input type="checkbox"/> Hliník
1	7 547 05	<input type="checkbox"/> White Valena Allure
1	7 547 06	<input type="checkbox"/> Ivory Valena Allure
1	7 547 07	<input type="checkbox"/> Aluminium Valena Allure
		Zásuvka 3 RCA
		Pre kompozitné video a audio stereo pripojenie (DVD prehrávač, kamera, videorekordér...). Dodávané bez krytiel.
1	7 530 75	Krytky: 7 547 20 – Biela 7 547 21 – Běžová 7 547 22 – Hliník

Audio sockets

Supplied with cover plate
For the stereo connection of any peripheral, microphone, mixing console

Bal.	Obj. č.	Audio sockets
		XLR 3-pole female sockets
1	7 531 73	<input type="checkbox"/> White Valena Life
1	7 532 73	<input type="checkbox"/> Ivory Valena Life
1	7 533 73	<input type="checkbox"/> Aluminium Valena Life
1	7 547 35	<input type="checkbox"/> White Valena Allure
1	7 547 36	<input type="checkbox"/> Ivory Valena Allure
1	7 547 37	<input type="checkbox"/> Aluminium Valena Allure
		XLR 3-pole male sockets
1	7 531 74	<input type="checkbox"/> White Valena Life
1	7 532 74	<input type="checkbox"/> Ivory Valena Life
1	7 533 74	<input type="checkbox"/> Aluminium Valena Life
1	7 547 45	<input type="checkbox"/> White Valena Allure
1	7 547 46	<input type="checkbox"/> Ivory Valena Allure
1	7 547 47	<input type="checkbox"/> Aluminium Valena Allure



7 521 61 + 7 540 71



7 521 59 + 7 540 81



7 531 19 + 7 540 01



7 521 77 + 7 540 01



7 540 21

Prístroje dodávané s krytom a montážnou doskou, bez rámikov.
Dodávané s ochranným krytom proti prachu.

Bal. Obj. č. Spínače 10 AX - 250 V~

Bal.	Obj. č.	Spínače 10 AX - 250 V~
5	7 521 51	Spínač č. 1 Automatické svorky <input type="checkbox"/> Biela
5	7 521 56	Striedavý prepínač č. 6 Automatické svorky <input type="checkbox"/> Biela
5	7 521 61	Spínač č. 1 s orientačným osvetlením Automatické svorky Dodávaný s LED signálkou <input type="checkbox"/> Biela
5	7 521 67	Striedavý prepínač č. 6 s orientačným osvetlením Automatické svorky Dodávaný s LED signálkou <input type="checkbox"/> Biela
5	7 521 55	Sériový spínač č. 5 Automatické svorky <input type="checkbox"/> Biela
5	7 521 58	Dvojitý striedavý prepínač (5B) Automatické svorky <input type="checkbox"/> Biela
1	7 521 59	Dvojitý striedavý prepínač (5B) s orientačným osvetlením Automatické svorky Dodávaný s LED signálkami <input type="checkbox"/> Biela

Bal. Obj. č. Spínače 16 A - 250 V~

5	7 521 64	Dvojpólový spínač Skrutkové svorky <input type="checkbox"/> Biela
---	----------	--

Bal. Obj. č. Tlačidlá 6 A - 250 V~

5	7 521 71	Tlačidlo s prepínacím kontaktom Automatické svorky <input type="checkbox"/> Biela
5	7 521 75	Tlačidlo s prepínacím kontaktom a symbolom zvončeka Automatické svorky <input type="checkbox"/> Biela
5	7 521 76	Tlačidlo s prepínacím kontaktom a orientačným osvetlením, symbol zvončeka Automatické svorky Dodávaný s LED signálkou <input type="checkbox"/> Biela

Bal. Obj. č. Zásuvka 16 A - 250 V~

5	7 531 79	Zásuvka 2P + $\frac{1}{2}$ s detskou ochranou a klapkou Automatické svorky <input type="checkbox"/> Biela
---	----------	---

Bal. Obj. č. Zásuvka nemecký štandard 16 A - 250 V~

5	7 531 19	Zásuvka 2P + $\frac{1}{2}$ s detskou ochranou a klapkou Automatické svorky <input type="checkbox"/> Biela
---	----------	---

Bal. Obj. č. Automatický spínač IP 44

1	7 521 77	<input type="checkbox"/> Biela Spínanie: - LED * 3 W - 100 W - kompaktné žiarivky * 3 W - 100 W - LED, CFL, halogén, žiarivkové trubice s feromagnetickým alebo elektronickým transformátorom: 3 VA - 250 VA halogénové a klasické žiarovky 230 V: 3 W - 250 W * Ak je použitých niekoľko záťaží na jednom okruhu, minimálna záťaž sa zvýši (pozri technický list) Max. 3 spínače môžu byť zapojené paralelne. Čas vypnutia: 10 s - 10 min. Intenzita osvetlenia: 5 luxov - 1 275 luxov
---	----------	---

Bal. Obj. č. Rámik IP 44

1	7 540 21	Kompatibilný s Valena Life prístrojmi IP 44/IK 07 UV odolné
---	----------	--

Valena™ Life

príslušenstvo

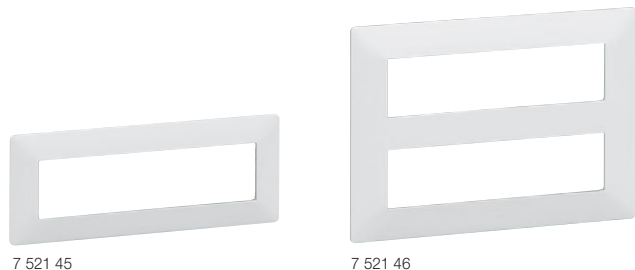

7 521 45

7 521 46

Valena™ Life

LED signálky

7 523 10
+ 7 541 31 + 0 676 847 521 28
+ 7 540 01 + 2 x 0 676 847 522 26
+ 7 541 11 + 0 676 86

Všetky signálky Valena Life sú LED s nízkou spotrebou.
Farba signálky v zapnutom stave je modrá.



Bal.	Obj. č.	Príslušenstvo
10	7 541 91	Jednoduchá krabica na povrch Rozmery: 89 x 89 x 44,8 mm
10	7 542 01	<input type="checkbox"/> Biela
10	7 542 11	<input type="checkbox"/> Béžová
		<input type="checkbox"/> Hliník
10	7 555 51	1-gang, 94 x 94 x 44.8 mm
10	7 555 61	<input type="checkbox"/> White Valena Allure
10	7 555 71	<input type="checkbox"/> Ivory Valena Allure
		<input type="checkbox"/> Aluminium Valena Allure
5	7 541 92	Zdvojená krabica na povrch Rozmery: 160 x 89 x 44,8 mm
5	7 542 02	<input type="checkbox"/> Biela
5	7 542 12	<input type="checkbox"/> Béžová
		<input type="checkbox"/> Hliník
5	7 541 92	2-gang, 160 x 89 x 44.8 mm
5	7 542 02	<input type="checkbox"/> White Valena Life
5	7 542 12	<input type="checkbox"/> Ivory Valena Life
		<input type="checkbox"/> Aluminium Valena Life
1	7 521 45	Montážny rámik 4 x 2 moduly Pre prístroje Mosaic montážna krabica 40 mm - obj. č. 0 801 03 montážna krabica 50 mm - obj. č. 0 801 23
1	7 523 45	<input type="checkbox"/> Biela
		<input type="checkbox"/> Hliník
1	7 521 46	Montážny rámik 2 x 4 x 2 moduly Pre prístroje Mosaic inštalácia krabica - obj. č. 0 801 26
1	7 523 46	<input type="checkbox"/> Biela
		<input type="checkbox"/> Hliník
1	7 551 80	Záslepka
1	7 551 81	<input type="checkbox"/> Biela
1	7 551 82	<input type="checkbox"/> Béžová
		<input type="checkbox"/> Hliník
5	7 555 52	2-gang, 166 x 95.5 x 44.8 mm
5	7 555 62	<input type="checkbox"/> White Valena Allure
5	7 555 72	<input type="checkbox"/> Ivory Valena Allure
		<input type="checkbox"/> Aluminium Valena Allure
5	7 531 33	Vývod káblov so svorkovnicou Vývod káblov so svorkovnicou 5 x 2,5 mm ²
5	7 532 33	<input type="checkbox"/> Biela
5	7 533 33	<input type="checkbox"/> Béžová
		<input type="checkbox"/> Hliník
5	7 531 34	Vývod káblov bez svoriek
5	7 532 34	<input type="checkbox"/> Biela
1	7 533 34	<input type="checkbox"/> Béžová
		<input type="checkbox"/> Hliník

Bal.	Obj. č.	LED signálky pre orientačné funkcie
10	0 676 84	LED signálka orientačná pre spínač č. 1 a tlačidlo 230 V \sim - spotreba 0,15 mA
10	0 676 86	LED signálka orientačná pre striedavý prepínač č. 6 230 V \sim - spotreba 0,15 mA
10	6 650 90	LED signálka orientačná pre krížový prepínač č. 7 230 V \sim - spotreba 0,15 mA
10	0 676 87	LED signálka 12 - 48 V pre tlačidlo 12 - 24 - 48 V
10	0 676 88	LED signálky pre signalizačné funkcie LED signálka pre striedavý prepínač so svorkou pre N-vodič 230 V \sim - spotreba 3 mA
10	6 650 91	LED signálka pre signalizačné funkcie 230 V \sim - spotreba 3 mA
10	0 676 64	LED signálka pre zásuvku 230 V \sim - spotreba 3 mA
5	7 520 57	Valena Allure specific LED lamps Blue coloured surround light between the rocker and the plate Plug-in LED lamp for illuminated two-way switch 230 V \sim - Consumption 0.15 mA
5	7 520 58	Plug-in LED lamp for two-way switch with indicator and neutral 230 V \sim - Consumption 3 mA

Prístroje	 Biela	 Béžová	 Hliník
Spínače - 250 V~			
Spínač č. 1 10 AX	7 521 01	7 522 01	7 523 01
Dvojpólový spínač 16 AX	7 521 02	7 522 02	7 523 02
Sériový spínač č. 5 10 AX	7 521 05	7 522 05	7 523 05
Striedavý prepínač č. 6 10 AX	7 521 06	7 522 06	7 523 06
Křížový prepínač č. 7 10 AX	7 521 07	7 522 07	7 523 07
Dvojitý striedavý prepínač (5B) 10 AX	7 521 08	7 522 08	7 523 08
Automatický vypínač 10 AX	7 521 65	7 522 65	7 523 65
Trojitý jednopólový spínač	7 521 03	7 522 03	7 523 03
Spínače s LED podsvietením - 250 V~			
Spínač č. 1 s orientačným osvetlením 10 AX	7 521 10	7 522 10	7 523 10
Spínač č. 1 so signalizačným osvetlením 10 AX	7 521 04	7 522 04	7 523 04
Sériový spínač č. 5 s orientačným osvetlením 10 AX	7 521 28	7 522 28	7 523 28
Striedavý prepínač č. 6 s orientačným osvetlením 10 AX	7 521 26	7 522 26	7 523 26
Křížový prepínač č. 7 s orientačným osvetlením 10 AX	7 521 48	7 522 48	7 523 48
Dvojitý striedavý prepínač (5B) s orientačným osvetlením 10 AX	7 521 09	7 522 09	7 523 09
Tlačidlá 10 AX - 250 V~			
Tlačidlo s prepínacím kontaktom	7 521 11	7 522 11	7 523 11
Tlačidlo s prepínacím kontaktom a orientačným osvetlením	7 521 12	7 522 12	7 523 12
Tlačidlo 12 V s orientačným osvetlením	7 521 13	7 522 13	7 523 13
Tlačidlo s orientačným osvetlením a držiakom štítkov	7 521 14		
Tlačidlo s prepínacím kontaktom, symbol zvončeka	7 521 15	7 522 15	7 523 15
Tlačidlo s prepínacím kontaktom a orientačným osvetlením, symbol zvončeka	7 521 16	7 522 16	7 523 16
Tlačidlo dvojité s prepínacím kontaktom	7 521 18	7 522 18	7 523 18
Stmievače			
Otočný stmievač bez N-vodiča	7 521 60	7 522 60	7 523 60
Univerzálny stmievač bez N-vodiča	7 521 62	7 522 62	7 523 62
Stmievač 1 000 W s N-vodičom	7 521 63	-	7 523 63
Stmievač s N-vodičom pre predradníky 1-10 V	7 520 67 + 7 548 90	7 520 67 + 7 548 91	7 520 67 + 7 548 92



Valena™ Life

výberová tabuľka

Prístroje	 Biela	 Běžová	 Hliník
Automatické spínače			
Automatický spínač bez N-vodiča	7 521 70	7 522 70	7 523 70
Automatický spínač bez N-vodiča, vypínateľný	7 521 72	7 522 72	7 523 72
Automatický spínač s N-vodičom	7 521 73	7 522 73	7 523 73
Ovládanie roliet a markíz			
Spínač ovládania	7 521 29	7 522 29	7 523 29
Tlačidlo ovládania	7 521 30	7 522 30	7 523 30
IP 44 spínače - 250 V~			
Spínač č. 1	7 521 51	—	—
Dvojpólový spínač	7 521 64	—	—
Striedavý prepínač č. 6	7 521 56	—	—
Sériový spínač č. 5	7 521 55	—	—
Dvojité striedavý prepínač (5B)	7 521 58	—	—
Spínač č. 1 s orientačným osvetlením	7 521 61	—	—
Striedavý prepínač č. 6 s orientačným osvetlením	7 521 67	—	—
Dvojité striedavý prepínač (5B) s orientačným osvetlením	7 521 59	—	—
IP 44 tlačidlá - 6 A - 250 V~			
Tlačidlo s prepínacím kontaktom	7 521 71	—	—
Tlačidlo s prepínacím kontaktom a symbolom zvončeka	7 521 75	—	—
Tlačidlo s prepínacím kontaktom a orientačným osvetlením, symbol zvončeka	7 521 76	—	—
IP 44 zásuvky 16 A - 250 V~			
Zásuvka 2P + \perp s detskou ochranou a klapkou	7 531 79	—	—
Zásuvka 2P + \perp s detskou ochranou a klapkou, nemecký štandard	7 531 19	—	—
IP 44 automatický spínač			
Automatický spínač	7 521 77	—	—
IP 44 rámik			
IP 44 rámik s klapkou	7 540 21	—	—
Termostaty			
Izbový termostat	7 521 33	7 522 33	7 523 33
Termostat pre podlahové kúrenie	7 521 34	7 522 34	7 523 34
Programovateľný termostat	7 521 35	7 522 35	7 523 35



Valena™ Life

výberová tabuľka

Prístroje	 Biela	 Béžová	 Hliník
Zásuvky 16 A – 250 V~			
2P + $\frac{N}{PE}$ s detskou ochranou	7 531 80	7 532 80	7 533 80
2P + $\frac{N}{PE}$ s detskou ochranou a zväčšenou kapacitou svoriek	7 531 88	7 532 88	7 533 88
2P + $\frac{N}{PE}$ s detskou ochranou nezámenná, červená	7 531 91		
2P + $\frac{N}{PE}$ s detskou ochranou, červená	7 531 89		
2P + $\frac{N}{PE}$ s detskou ochranou, zelená	7 533 89		
2P + $\frac{N}{PE}$ s detskou ochranou, oranžová	7 532 89		
2P + $\frac{N}{PE}$ s detskou ochranou, nemecký štandard	7 531 20	7 532 20	7 533 20
2P + $\frac{N}{PE}$ s prepäťovou ochranou III. st.	S 7 531 80	S 7 532 80	S 7 533 80
2 x 2P + $\frac{N}{PE}$ s detskou ochranou	7 531 86	7 532 86	7 533 86
2 x 2P + $\frac{N}{PE}$ s prepäťovou ochranou III. st.	S 7 531 86	S 7 532 86	S 7 533 86
Televízne zásuvky			
Zásuvka TV - hviezdicový rozvod (1,5 dB)	7 531 51	7 532 51	7 533 51
Zásuvka TV - koncová (10 dB)	7 531 60	7 532 60	7 533 60
Zásuvka TV - priebežná (14 dB)	7 531 61	7 532 61	7 533 61
TV-RD-SAT - hviezdicový rozvod (1,5 dB)	7 531 52	7 532 52	7 533 52
TV-RD-SAT - koncová (10 dB)	7 531 64	7 532 64	7 533 64
TV-RD-SAT - priebežná (14 dB)	7 531 65	7 532 65	7 533 65
Zásuvky RJ 45			
1 x RJ45 Cat.6A STP	7 531 48	7 532 48	7 533 48
2 x RJ45 Cat.6A STP	7 531 49	7 532 49	7 533 49
1 x RJ45 Cat.6 STP	7 531 46	7 532 46	7 533 46
2 x RJ45 Cat.6 STP	7 531 47	7 532 47	7 533 47
1 x RJ45 Cat.6 UTP	7 531 42	7 532 42	7 533 42
2 x RJ45 Cat.6 UTP	7 531 43	7 532 43	7 533 43
1 x RJ45 Cat.5e FTP	7 531 53	7 532 53	7 533 53
2 x RJ45 Cat.5e FTP	7 531 54	7 532 54	7 533 54
1 x RJ45 Cat.5e UTP	7 531 40	7 532 40	7 533 40
2 x RJ45 Cat.5e UTP	7 531 41	7 532 41	7 533 41
Telefónne zásuvky			
1 x RJ11	7 531 38	7 532 38	7 533 38
2 x RJ11	7 531 39	7 532 39	7 533 39

Valena™ Life

výberová tabuľka

Prístroje	 Biela	 Béžová	 Hliník
USB nabíjačky			
USB nabíjačka dvojité - 5 V - 1 500 mA	7 531 12	7 532 12	7 533 12
Stojan s mikro USB nabíjačkou - 5 V - 1 500 mA	7 530 11	7 530 12	–
2P + \pm / USB	7 531 11	7 532 11	–
Ostatné funkcie			
Kartový spínač	7 520 25 + 7 551 60	7 520 25 + 7 551 61	7 520 25 + 7 551 62
Záslepka	7 551 80	7 551 81	7 551 82
Montážny rámik 4 x 2 moduly	7 521 45	–	7 523 45
Montážny rámik 2 x 4 x 2 moduly	7 521 46	–	7 523 46
Vývod káblov so svorkovnicou	7 531 33	7 532 33	7 533 33
Vývod káblov bez svoriek	7 531 34	7 532 34	7 533 34
Prepínač ovládania ventilátora (0, 1, 2, 3)	7 521 32	7 522 32	7 523 32
Automatický spínač so zabudovaným osvetlením	7 521 74	7 522 74	7 523 74
Núdzové orientačné svetidlo	7 520 69	7 521 69	7 522 69
Audio/Video zásuvky			
Jednoduchá reproduktorová zásuvka	7 531 72	7 532 72	7 533 72
Dvojité reproduktorová zásuvka	7 531 78	7 532 78	7 533 78
Zásuvka HD 15 + jack 3,5 mm	7 531 70	7 532 70	7 533 70
Zásuvka HDMI 1.3	7 531 71	7 532 71	7 533 71
Zásuvka 3 RCA	7 530 75 + 7 547 20	7 530 75 + 7 547 21	7 530 75 + 7 547 22
Rozvod hudby			
RDS tuner s napájacím zdrojom	7 521 42	7 522 42	7 523 42
Bluetooth modul	7 520 36 + 7 554 30	7 520 36 + 7 554 31	7 520 36 + 7 554 32
LED signálky pre orientačné funkcie			
LED signálka orientačná pre spínač č. 1 a tlačidlo		0 676 84	
LED signálka orientačná pre striedavý prepínač č. 6		0 676 86	
LED signálka orientačná pre krížový prepínač č. 7		6 650 90	
LED signálka 12 - 48 V pre tlačidlo		0 676 87	
LED signálky pre signalizačné funkcie			
LED signalizačná pre striedavý prepínač so svorkou pre N-vodič		0 676 88	
LED signálka pre signalizačné funkcie		6 650 91	
LED signálka pre zásuvku		0 676 64	

VALENA LIFE							
		Jednoduchý	Dvojnásobný	Trojnásobný	Štvornásobný	Päťnásobný	5-modulový
RÁMIKY							
Balenie		10	10	2	1	1	1
Biela		7 540 01	7 540 02	7 540 03	7 540 04	7 540 05	7 540 06
Biela/chróm		7 540 31	7 540 32	7 540 33	7 540 34	7 540 35	
Béžová		7 540 41	7 540 42	7 540 43	7 540 44	7 540 45	7 540 46
Béžová/zlato		7 540 61	7 540 62	7 540 63	7 540 64	7 540 65	
Tehlovočervená		7 540 71	7 540 72	7 540 73	7 540 74	7 540 75	
Zelená		7 540 81	7 540 82	7 540 83	7 540 84	7 540 85	
Azúrová		7 540 91	7 540 92	7 540 93	7 540 94	7 540 95	
Biela graph		7 541 01	7 541 02	7 541 03	7 541 04	7 541 05	
Béžová graph		7 541 11	7 541 12	7 541 13	7 541 14	7 541 15	
Graph		7 541 21	7 541 22	7 541 23	7 541 24	7 541 25	
Hliník		7 541 31	7 541 32	7 541 33	7 541 34	7 541 35	7 541 36
Perleť		7 541 41	7 541 42	7 541 43	7 541 44	7 541 45	
Balenie		5	2	2	1	1	1
Nerez		7 541 51	7 541 52	7 541 53	7 541 54	7 541 55	
Meď		7 541 61	7 541 62	7 541 63	7 541 64	7 541 65	
Drevo tmavé		7 541 71	7 541 72	7 541 73	7 541 74	7 541 75	
Drevo svetlé		7 541 81	7 541 82	7 541 83	7 541 84	7 541 85	
Balenie		5	1	1			
Biela s držiakom štítkov (vodorovná montáž)		7 540 11	7 540 12	7 540 13			
Béžová s držiakom štítkov (vodorovná montáž)		7 540 51	7 540 52	7 540 53			
Balenie		1					
Biela IP 44 s klapkou		7 540 21					

Rovnaké objednávacie číslo na vodorovnú aj zvislú montáž.

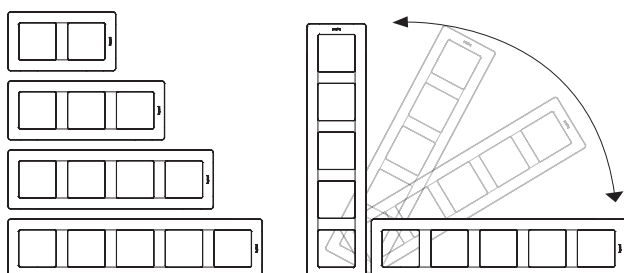

Valena™ Life

rozmery rámkov

Jednoduchý

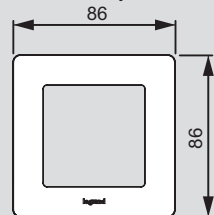

Dvojnásobný

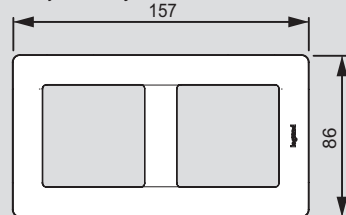

Trojnásobný

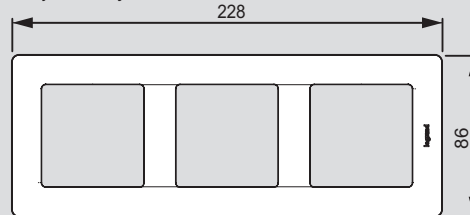

Štvornásobný

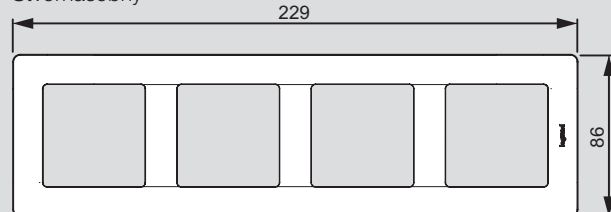

Päťnásobný

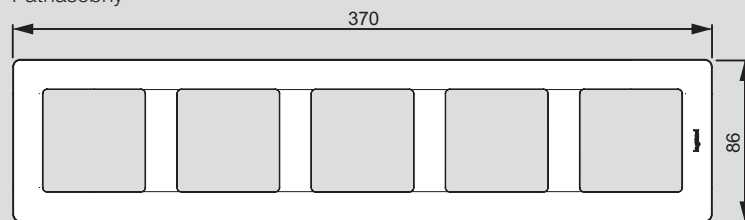

5-modulový

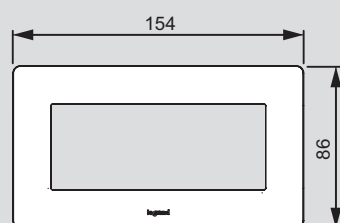

Valena™ Allure





Valena Allure cover plate selection charts

Functions	VALENA LIFE MECHANISMS	VALENA ALLURE COVER PLATES						
		White	Ivory	Aluminium	Black	Pearl	Light nickel	Dark nickel
SWITCHES 10 AX - 250 V~								
One-way switch	7 521 01							
Two-way switch	7 521 06	7 550 05	7 550 06	7 550 07	7 550 08	7 550 09	7 550 13	7 551 13
Two-way switch with neutral terminal	7 521 10							
Intermediate switch	7 521 07	7 550 75	7 550 76	7 550 77	7 550 78	7 550 79		
2-gang one-way switch	7 521 05							
2-gang two-way switch	7 521 08	7 550 25	7 550 26	7 550 27	7 550 28	7 550 29	7 550 23	7 551 23
Illuminated one-way switch	7 521 01+0 676 84	7 550 85 ⁽²⁾	7 550 86 ⁽²⁾	7 550 87 ⁽²⁾	7 550 88 ⁽²⁾	7 550 89 ⁽²⁾		
One-way indicator switch	7 521 01+6 650 91							
Illuminated two-way switch	7 521 06+7 520 57 ⁽¹⁾	7 550 05	7 550 06	7 550 07	7 550 08	7 550 09	7 550 13	7 551 13
	7 521 06+0 676 86	7 550 85 ⁽²⁾	7 550 86 ⁽²⁾	7 550 87 ⁽²⁾	7 550 88 ⁽²⁾	7 550 89 ⁽²⁾		
Illuminated intermediate switch	7 521 07+6 650 90	7 552 75	7 552 76	7 552 77	7 552 78	7 552 79		
Illuminated 2-gang one-way switch	7 521 05 + 2 x 0 676 84	7 552 25 ⁽²⁾	7 552 26 ⁽²⁾	7 552 27 ⁽²⁾	7 552 28 ⁽²⁾	7 552 29 ⁽²⁾		
Illuminated 2-gang two-way switch	7 521 08 + 2 x 7 520 57 ⁽¹⁾	7 550 25	7 550 26	7 550 27	7 550 28	7 550 29		
	7 521 08 + 2 x 0 676 86	7 552 25 ⁽²⁾	7 552 26 ⁽²⁾	7 552 27 ⁽²⁾	7 552 28 ⁽²⁾	7 552 29 ⁽²⁾		
Two-way indicator switch with neutral terminal	7 521 10+7 521 58 ⁽¹⁾							
	7 521 10+0 676 88	7 550 85 ⁽²⁾	7 550 86 ⁽²⁾	7 550 87 ⁽²⁾	7 550 88 ⁽²⁾	7 550 89 ⁽²⁾		
Pull cord two-way switch	7 521 23	7 550 65	7 550 66	7 550 67	7 550 68	7 550 69		
Energy saving switch	7 521 65	7 521 75	7 521 76	7 521 77	7 521 78	7 521 79		
Lighting + time delay ventilation Switch, with neutral	7 520 32	7 552 15	7 552 16	7 552 17	7 552 18	7 552 19		
Time delay switch, without neutral	7 520 61							
3-gang one-way switch	7 521 03	7 550 35	7 550 36	7 550 37	7 550 38	7 550 39		
SWITCHES 16 AX - 250 V~								
Two-way switch	7 520 27	7 550 05	7 550 06	7 550 07	7 550 08	7 550 09	7 550 13	7 551 13
Double pole switch	7 521 02	7 551 25	7 551 26	7 551 27	7 551 28	7 551 29		
Double pole indicator switch	7 520 41 ⁽⁴⁾	7 550 45	7 550 46	7 550 47	7 550 48	7 550 49		
PUSH-BUTTONS 6 A - 250 V~								
Changeover push-button	7 521 11							
Changeover push-button free contact	7 520 17	7 550 05	7 550 06	7 550 07	7 550 08	7 550 09	7 550 13	7 551 13
Changeover push-button, bell symbol	7 521 11	7 550 15	7 550 16	7 550 17	7 550 18	7 550 19		
Pull cord changeover push-button	7 521 24	7 550 65	7 550 66	7 550 67	7 550 68	7 550 69		
2-gang changeover push-button	7 521 18	7 550 25	7 550 26	7 550 27	7 550 28	7 550 29	7 550 23	7 551 23
Illuminated changeover push-button	7 521 11+0 676 84	7 550 85 ⁽²⁾	7 550 86 ⁽²⁾	7 550 87 ⁽²⁾	7 550 88 ⁽²⁾	7 550 89 ⁽²⁾		
Illuminated changeover push-button, bell	7 521 11+0 676 84	7 550 90 ⁽²⁾	7 550 91 ⁽²⁾	7 550 92 ⁽²⁾	7 550 93 ⁽²⁾	7 550 94 ⁽²⁾		
Illuminated label-holder push-button	7 521 11+0 676 84		7 551 15 ⁽³⁾					
2-gang illuminated changeover push-button	7 521 18 + 2 x 0 676 84	7 552 25 ⁽²⁾	7 552 26 ⁽²⁾	7 552 27 ⁽²⁾	7 552 28 ⁽²⁾	7 552 29 ⁽²⁾		
PUSH-BUTTONS 6 A - 12 V~								
Illuminated push-button	7 521 13	7 550 85 ⁽²⁾	7 550 86 ⁽²⁾	7 550 87 ⁽²⁾	7 550 88 ⁽²⁾	7 550 89 ⁽²⁾		

1: specific LED to create the lighting flow effect below the rocker (normal rocker to use)
 2: rocker with blue lens in the middle for light
 3: transparent rocker with the 3 different color paper inside (white, ivory, aluminium)
 4: LED 6 650 91 included

Valena™ Allure





Valena Allure cover plate selection charts

Functions	VALENA LIFE MECHANISMS	VALENA ALLURE COVER PLATES				
		White 	Ivory 	Aluminium 	Black 	Pearl 
DIMMERS 240 V~ - 50 HZ						
Rotary dimmer without neutral 300 W	7 521 60	7 521 45	7 521 46	7 521 47	7 521 48	7 521 49
Universal dimmer without neutral 400 W	7 521 62	7 521 85	7 521 86	7 521 87	7 521 88	7 521 89
Dimmer, with neutral, for 1-10V ballast	7 520 67					
Dimmer 1000 W*		7 521 63		7 523 63		
MOTION SENSORS						
Motion sensor without neutral	7 521 70	7 521 79	7 522 79	7 523 79		
Motion sensor with neutral	7 521 73					
Motion sensor without neutral, with override	7 521 72	7 521 80	7 522 80	7 523 80	7 521 81	7 522 81
ROLLER BLIND CONTROL						
Roller blind switch 10 AX - 250 V~	7 521 29	7 551 45	7 551 46	7 551 47	7 551 48	7 551 49
Roller blind push-button 6 A 250 V~	7 521 30					
KEYCARD SWITCHES						
Electronic card-operated switch	7 520 25	7 551 60	7 551 61	7 551 62	7 551 68	7 551 69
THERMOSTATS						
Electronic room thermostat	7 521 33	7 553 15	7 553 16	7 553 17	7 553 18	7 553 19
Floor heating thermostat	7 521 34	7 553 25	7 553 26	7 553 27	7 553 28	7 553 29
Programmable thermostat*		7 521 35	7 522 35	7 523 35	7 553 38	7 553 39
STAR TV-R-SAT SOCKETS						
TV-R-SAT socket	7 531 52	7 547 95	7 547 96	7 547 97	7 547 98	7 547 99
STAR TV SOCKET						
Male TV socket	7 531 51	7 547 65	7 547 66	7 547 67	7 547 68	7 547 69
TV + RJ 45 SOCKET						
TV SOCKET 0-2400 MHz + RJ45 Cat. 6 UTP	7 530 55	7 548 35	7 548 36	7 548 37	7 548 38	7 548 39
PASSTHROUGH SOCKETS						
Male TV socket	7 531 61	7 547 65	7 547 66	7 547 67	7 547 68	7 547 69
TV-R-SAT socket	7 531 65	7 547 95	7 547 96	7 547 97	7 547 98	7 547 99
TERMINAL SOCKETS						
Male TV socket	7 531 60	7 547 65	7 547 66	7 547 67	7 547 68	7 547 69
TV-R-SAT socket	7 531 64	7 547 95	7 547 96	7 547 97	7 547 98	7 547 99

*product delivered with dedicated cover plate

Valena™ Allure





Valena Allure cover plate selection charts

Functions	VALENA LIFE MECHANISMS	VALENA ALLURE COVER PLATES				
		White 	Ivory 	Aluminium 	Black 	Pearl 
DATA SOCKETS CAT. 6						
RJ 45 socket Cat. 6 UTP	7 531 42	7 554 15	7 554 16	7 554 17	7 554 18	7 554 19
RJ 45 socket Cat. 6 STP	7 531 46	or 7 554 75 (with labelholder)	or 7 554 76 (with labelholder)	or 7 554 77 (with labelholder)	or 7 554 78 (with labelholder)	or 7 554 79 (with labelholder)
RJ 45 socket Cat. 6A STP	7 531 48					
Double RJ 45 socket Cat. 6 UTP	7 531 43	7 554 25	7 554 26	7 554 27	7 554 28	7 554 29
Double RJ 45 socket Cat. 6 STP	7 531 47	or 7 554 85 (with labelholder)	or 7 554 86 (with labelholder)	or 7 554 87 (with labelholder)	or 7 554 88 (with labelholder)	or 7 554 89 (with labelholder)
Double RJ 45 socket Cat. 6A STP	7 531 49					
DATA SOCKETS CAT. 5e						
RJ 45 socket Cat. 5e UTP	7 531 40	7 554 15	7 554 16	7 554 17	7 554 18	7 554 19
RJ 45 socket Cat. 5e FTP	7 531 53	or 7 554 75 (with labelholder)	or 7 554 76 (with labelholder)	or 7 554 77 (with labelholder)	or 7 554 78 (with labelholder)	or 7 554 79 (with labelholder)
Double RJ45 socket Cat. 5e UTP	7 531 41	7 554 25	7 554 26	7 554 27	7 554 28	7 554 29
Double RJ 45 socket Cat. 5e FTP	7 531 54	or 7 554 85 (with labelholder)	or 7 554 86 (with labelholder)	or 7 554 87 (with labelholder)	or 7 554 88 (with labelholder)	or 7 554 89 (with labelholder)
TELEPHONE SOCKETS						
RJ 11 socket	7 531 38	7 554 15	7 554 16	7 554 17	7 554 18	7 554 19
		or 7 554 75 (with labelholder)	or 7 554 76 (with labelholder)	or 7 554 77 (with labelholder)	or 7 554 78 (with labelholder)	or 7 554 79 (with labelholder)
Double RJ 11 socket	7 531 39	7 554 25	7 554 26	7 554 27	7 554 28	7 554 29
		or 7 554 85 (with labelholder)	or 7 554 86 (with labelholder)	or 7 554 87 (with labelholder)	or 7 554 88 (with labelholder)	or 7 554 89 (with labelholder)
LOUDSPEAKER SOCKETS						
Loudspeaker socket	7 531 72	7 553 65	7 553 66	7 553 67		
Double loudspeaker socket	7 531 78	7 553 75	7 553 76	7 553 77		
Banana loudspeaker socket	7 530 76	7 552 85		7 552 87		
Double banana loudspeaker socket	7 530 77	7 552 95		7 552 97		
AUDIO AND VIDEO SOCKETS						
Triple RCA socket	7 530 75	7 547 25	7 547 26	7 547 27		
Preconnected female USB socket	7 530 82	7 547 55		7 547 57		
HDMI 1.3*		7 547 15	7 547 16	7 547 17		
HD 15 + JACK 3.5 MM*		7 547 05	7 547 06	7 547 07		
XLR-3 POLE FEMALE SOCKET*		7 547 35	7 547 36	7 547 37		
XLR-3 POLE MALE SOCKET*		7 547 45	7 547 46	7 547 47		
OTHER SOCKETS						
Double USB charging socket*		7 549 95	7 549 96	7 549 97	7 549 98	7 549 99

*product delivered with dedicated cover plate

Valena™ Allure

Valena Allure cover plate selection charts

Functions	VALENA LIFE MECH.	VALENA ALLURE COVER PLATES				
		White 	Ivory 	Aluminium 	Black 	Pearl 
GERMAN STANDARD SOCKET OUTLETS 16 A - 250 V~						
2P+E socket with shutters, automatic terminals	7 531 20	7 552 05 or 7 548 45 (with flap)	7 552 06 or 7 548 46 (with flap)	7 552 07 or 7 548 47 (with flap)	7 552 08 or 7 548 48 (with flap)	7 552 09 or 7 548 49 (with flap)
2P+E socket, with shutters, screw terminals	7 531 24	7 548 55 (with indicator)	7 548 56 (with indicator)	7 548 57 (with indicator)	7 548 58 (with indicator)	7 548 59 (with indicator)
2P+E easy-wire socket with shutters, screw terminals	7 531 28	7 552 55	7 552 56	7 552 57	7 552 58	755259
GERMAN STANDARD DOUBLE SOCKET OUTLETS 16 A - 250 V~						
2x2P+E socket with shutters, automatic terminals	7 531 26	7 549 55 ⁽¹⁾	7 549 56 ⁽¹⁾	7 549 57 ⁽¹⁾	7 549 58 ⁽¹⁾	7 549 59 ⁽¹⁾
2x2P+E socket, automatic terminals	7 531 27					
FRENCH STANDARD SOCKET OUTLETS 16 A - 250 V~						
2P+E socket with shutters, automatic terminals	7 531 80	7 553 05 or 7 548 65 (with flap) or 7 548 75 (with indicator)	7 553 06 or 7 548 66 (with flap) or 7 548 76 (with indicator)	7 553 07 or 7 548 67 (with flap) or 7 548 77 (with indicator)	7 553 08 or 7 548 68 (with flap) or 7 548 78 (with indicator)	7 553 09 or 7 548 69 (with flap) or 7 548 79 (with indicator)
2P+E easy-wire socket with shutters, screw terminals	7 531 88	7 553 55	7 553 56	7 553 57	7 553 58	7 553 59
ACCESSORIES						
Cable outlet with terminals	7 531 33	7 550 55	7 550 56	7 550 57		
Cable outlet without terminals	7 531 34					
Surface-mounting box 1 gang		7 555 51	7 555 61	7 555 71		
Surface-mounting box 2 gang		7 555 52	7 555 62	7 555 72		
Blanking plate*		7 551 85	7 551 86	7 551 87		
SOUND DIFFUSION						
LCD RDS tuner*		7 521 42	7 522 42	7 522 42	7 554 08	7 554 09
Bluetooth module⁽²⁾	7 520 36	7 554 35	7 554 36	7 554 37	7 554 38	7 554 39

1: Monobloc cover + plate

2: To be used with Power supply in false ceiling for Bluetooth module Cat.No 0 673 33 (page xxx)

*product delivered with dedicated cover plate

Valena™ Allure

plates selection chart

VALENA ALLURE							
PLATES		1 GANG	2 GANG	3 GANG	4 GANG	5 GANG	5 M GANG
White		7 543 01	7 543 02	7 543 03	7 543 04	7 543 05	7 543 06
Ivory		7 543 11	7 543 12	7 543 13	7 543 14	7 543 15	7 543 16
Narcis chrome		7 543 41	7 543 42	7 543 43	7 543 44	7 543 45	
Narcis gold		7 543 51	7 543 52	7 543 53	7 543 54	7 543 55	
Flora		7 543 61	7 543 62	7 543 63	7 543 64	7 543 65	
White zen		7 543 71	7 543 72	7 543 73	7 543 74	7 543 75	
Ivory zen		7 543 81	7 543 82	7 543 83	7 543 84	7 543 85	
Aluminium		7 543 91	7 543 92	7 543 93	7 543 94	7 543 95	7 543 96
Matt black		7 544 01	7 544 02	7 544 03	7 544 04	7 544 05	7 544 06
Pearl		7 544 11	7 544 12	7 544 13	7 544 14	7 544 15	7 544 16
White mirror		7 544 21	7 544 22	7 544 23	7 544 24	7 544 25	
Black baroque		7 544 31	7 544 32	7 544 33	7 544 34	7 544 35	
Purple baroque		7 544 41	7 544 42	7 544 43	7 544 44	7 544 45	
Leather		7 544 51	7 544 52	7 544 53	7 544 54	7 544 55	
Walnut		7 544 61	7 544 62	7 544 63	7 544 64	7 544 65	
Carbon		7 544 71	7 544 72	7 544 73	7 544 74	7 544 75	
Wires		7 544 91	7 544 92	7 544 93	7 544 94	7 544 95	
Light nickel		7 555 01	7 555 02	7 555 03	7 555 04 ⁽¹⁾	7 555 05 ⁽¹⁾	
Dark nickel		7 555 11	7 555 12	7 555 13	7 555 14 ⁽¹⁾	7 555 15 ⁽¹⁾	
Palace marble		7 555 21	7 555 22	7 555 23			
Black glass		7 555 31	7 555 32	7 555 33	7 555 34	7 555 35	
White glass		7 555 41	7 555 42	7 555 43	7 555 44	7 555 45	
SURFACE-MOUNTING BOXES							
Surface-mounting box white		7 555 51	7 555 52				
Surface-mounting box ivory		7 555 61	7 555 62				
Surface-mounting box aluminium		7 555 71	7 555 72				

1: made to order; for delivery times, please consult us

Valena™ Allure

plate dimensions

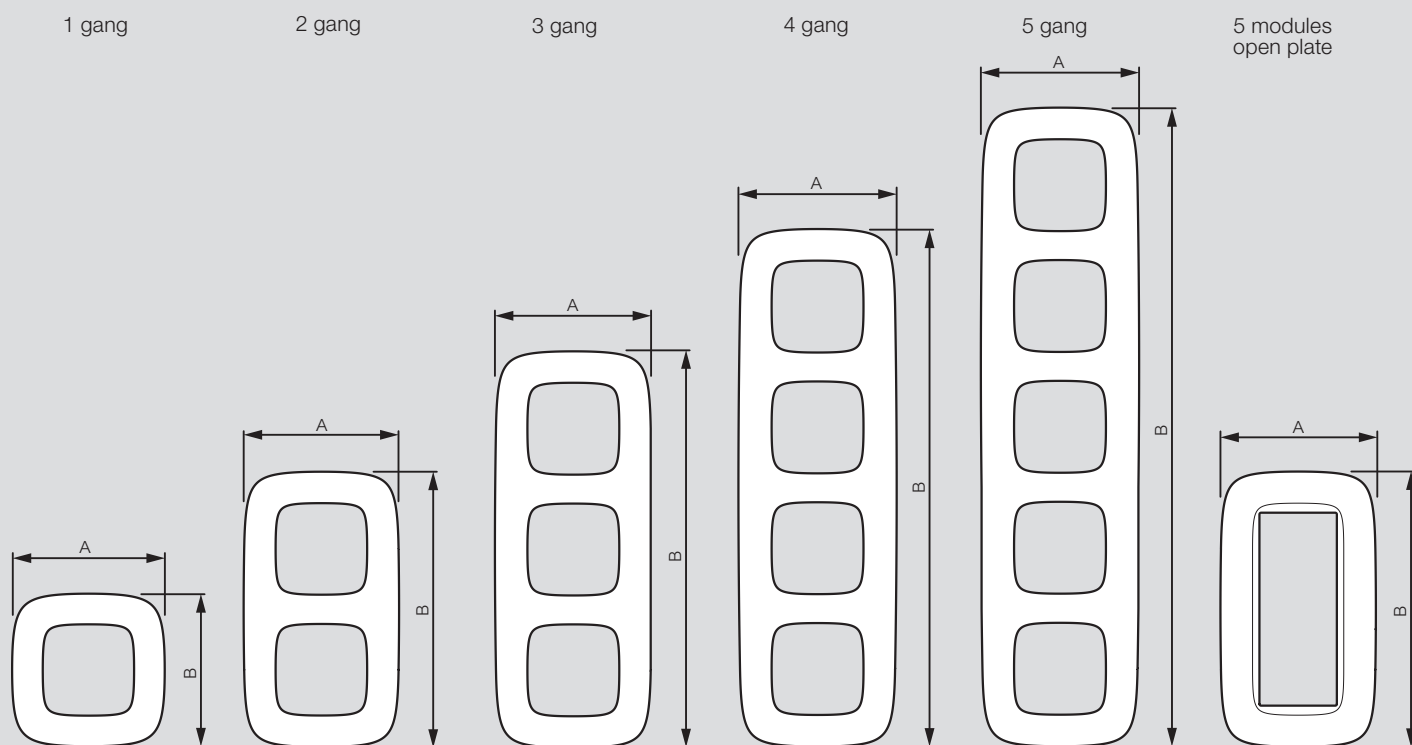

	1 GANG	2 GANG	3 GANG	4 GANG	5 GANG	5 MODULE OPEN PLATE
Plate dimensions	A=90 mm B=90 mm	A=92 mm B=162 mm	A=92 mm B=233 mm	A=93 mm B=304 mm	A=94 mm B=375 mm	A=162 mm B=154 mm
White	7 543 01	7 543 02	7 543 03	7 543 04	7 543 05	7 543 06
Ivory	7 543 11	7 543 12	7 543 13	7 543 14	7 543 15	7 543 16
Narcis chrome	7 543 41	7 543 42	7 543 43	7 543 44	7 543 45	
Narcis gold	7 543 51	7 543 52	7 543 53	7 543 54	7 543 55	
Flora	7 543 61	7 543 62	7 543 63	7 543 64	7 543 65	
White zen	7 543 71	7 543 72	7 543 73	7 543 74	7 543 75	
Ivory zen	7 543 81	7 543 82	7 543 83	7 543 84	7 543 85	
Aluminium	7 543 91	7 543 92	7 543 93	7 543 94	7 543 95	7 543 96
Matt black	7 544 01	7 544 02	7 544 03	7 544 04	7 544 05	7 544 06
Pearl	7 544 11	7 544 12	7 544 13	7 544 14	7 544 15	7 544 16
Plate dimensions	A=91 mm B=91 mm	A=92 mm B=163 mm	A=93 mm B=234 mm	A=94 mm B=306 mm	A=95 mm B=377 mm	
White mirror	7 544 21	7 544 22	7 544 23	7 544 24	7 544 25	
Black baroque	7 544 31	7 544 32	7 544 33	7 544 34	7 544 35	
Purple baroque	7 544 41	7 544 42	7 544 43	7 544 44	7 544 45	
Leather	7 544 51	7 544 52	7 544 53	7 544 54	7 544 55	
Walnut	7 544 61	7 544 62	7 544 63	7 544 64	7 544 65	
Carbon	7 544 71	7 544 72	7 544 73	7 544 74	7 544 75	
Plate dimensions	A=90 mm B=90 mm	A=92 mm B=162 mm	A=92 mm B=233 mm	A=93 mm B=304 mm	A=93 mm B=374 mm	
Wires	7 544 91	7 544 92	7 544 93	7 544 94	7 544 95	
Palace marble	7 555 21	7 555 22	7 555 23			
Black glass	7 555 31	7 555 32	7 555 33	7 555 34	7 555 35	
White glass	7 555 41	7 555 42	7 555 43	7 555 44	7 555 45	
Plate dimensions	A=91 mm B=91 mm	A=92 mm B=163 mm	A=93 mm B=234 mm	A=93 mm B=304 mm	A=93 mm B=374 mm	
Light nickel	7 555 01	7 555 02	7 555 03	7 555 04	7 555 05	
Dark nickel	7 555 11	7 555 12	7 555 13	7 555 14	7 555 15	



NAVŠTÍVTE
NAŠE STRÁNKY

@ www.legrand.sk

YouTube www.youtube.com/legrand

f www.facebook.com/legrand.sk

in [www.linkedin.com/company/](http://www.linkedin.com/company/legrand-slovensko)

legrand-slovensko

www.legrandforum.sk



Legrand Slovensko, s. r. o.

Panónska cesta 7, 851 04 Bratislava 5

tel.: +421 2 32 15 36 01

e-mail: kontakt.bratislava@legrand.sk

pobočka Košice

Alvinczyho ul. 12, 040 01 Košice

tel.: +421 55 32 60 320

e-mail: kontakt.kosice@legrand.sk

www.legrand.sk