

Technické údaje

Napájecí napětí:	230V 50/60Hz	
Spotřeba:	1 W	
Komutovaný výstup:	1 přepínač 8A 250V- $\cos \varphi = 1$ Opakování rozvadného programu (relé) každých 15 minut	
Přesnost hodin	+ nebo - 1s/den, pod podmínkou normálních instalačních podmínek	
Kapacita svorek:	pevný drát	pružný drát
	1,5...4 mm ²	1,5...2,5 mm ²
Zabezpečení programů pomocí EEPROM	4x předdefinované, 1x programovatelný	
Provozní rezerva:	100 h pro všechny vstupy	
Předepsaný rozsah:	+7°C ... +30°C	
Ochrana proti mrazu:	+7°C	
Skladovací teplota:	- 10°C ... +60°C	
Provozní teplota:	- 5°C ... +50°C	
Normy	Typ 1.B. EN 60730-1, EN 50065, IEC 60669-2-1	

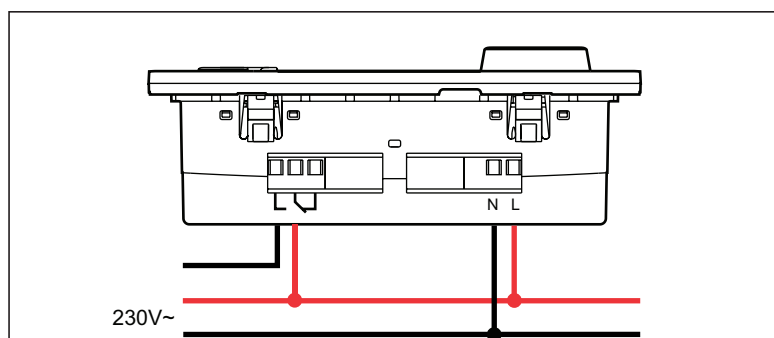

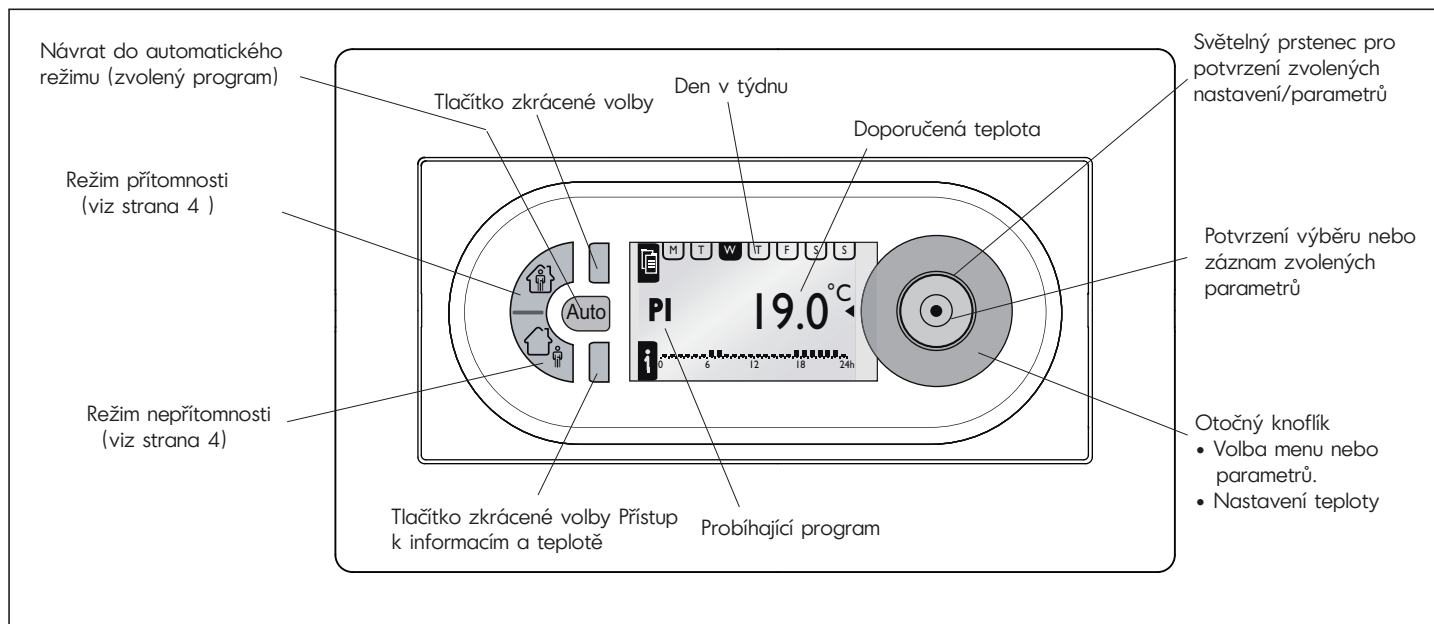

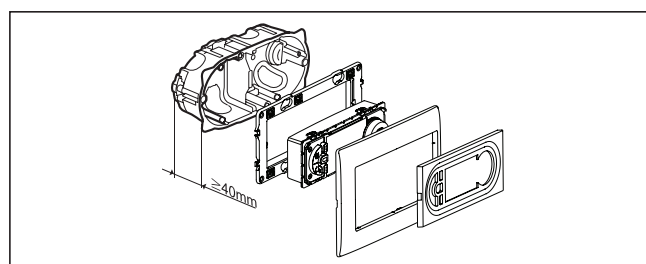





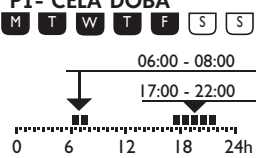
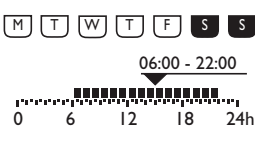
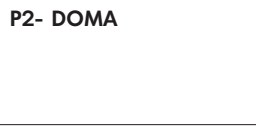
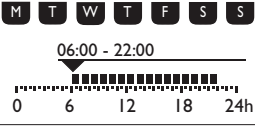
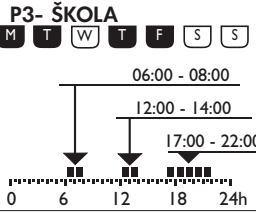
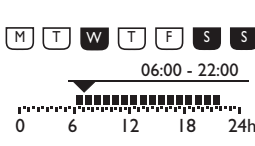
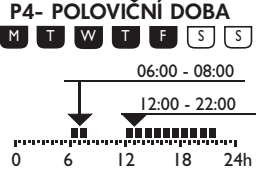
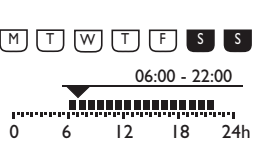

- Pro optimální regulaci teploty s využitím nabíjecího proudu nad 4 A doporučujeme použít stykač.
- Použijte stejnou napájecí fázi pro napájení a relé.



Tlačítko zkrácené volby

- Zobrazení menu
- Návrat
- Informace
- Pro nastavení počtu dnů v režimech „přítomnost“ a „nepřítomnost“.

MENU					
NASTAVENÍ PARAMETRŮ					
	JAZYK (LANGUE)	FRANCAIS / ESPANOL / NEDERLANDS / ENGLISH / DEUTSCH			
	DATUM A HODINA	DATUM	ČAS LETNÍ	LETNÍ ČAS	EVROPA, SPOJENÉ STÁTY, BEZE ZMĚNY, INDIVIDUÁLNÍ
	NAPROGRAMOVANÁ TEPLOTA.	KOMFORTNÍ TEPLOTA	SNÍŽENÁ TEPLOTA		
	KALIBRACE STĚNY	+ 0.0°C			
	ČAS PŘÍTOMNOSTI	6-22 HODIN	0-24 HODIN		
	ZOBRAZENÍ	KONTRAST	SVÍTIVOST		
PROGRAMY					
P1- CELÁ DOBA 		ZVOLIT INFORMACE ZMĚNIT RESETOVÁNÍ			
P2- DOMA 		ZVOLIT INFORMACE ZMĚNIT RESETOVÁNÍ			
P3- ŠKOLA 		ZVOLIT INFORMACE ZMĚNIT RESETOVÁNÍ			
P4- POLOVIČNÍ DOBA 		ZVOLIT INFORMACE ZMĚNIT RESETOVÁNÍ			
P5- NAPROGRAMOVÁNÍ	VOLNÉ NASTAVENÍ	VYTVOŘIT / ZVOLIT INFORMACE, ZMĚNIT, ZRUŠIT			
VOLBY	INFORMACE	THERM PROG dd/mm/yyyy VERZE xx			
	NASTAVENÍ Z VÝROBY				
<div style="display: flex; justify-content: space-between;"> <div style="width: 45%;"> <p>Symbols</p> <ul style="list-style-type: none">  3d Přítomnost v komfortním režimu a zobrazení počtu dnů.  3d Nepřítomnost ve sníženém režimu a zobrazení počtu dnů.  3d Nepřítomnost v režimu temperování a zobrazení počtu dnů.  Fungující topení  Manuální režim  Správce  19°C Současná teplota  16°C Snížená teplota (přednastaveno na 16 °C)  19°C Komfortní teplota (přednastaveno na 19 °C) </div> <div style="width: 50%;"></div> </div>					

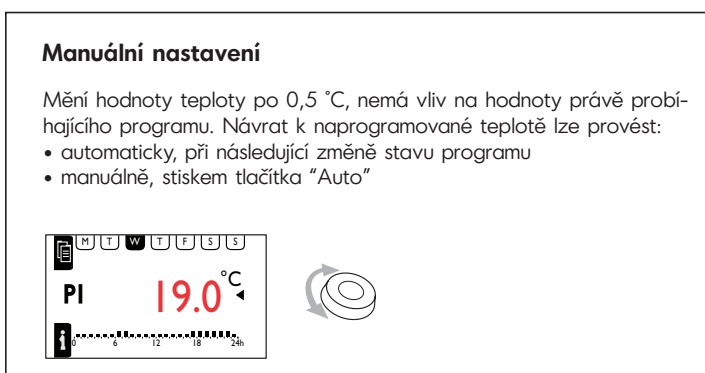
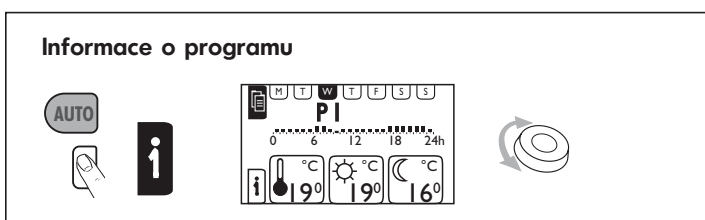
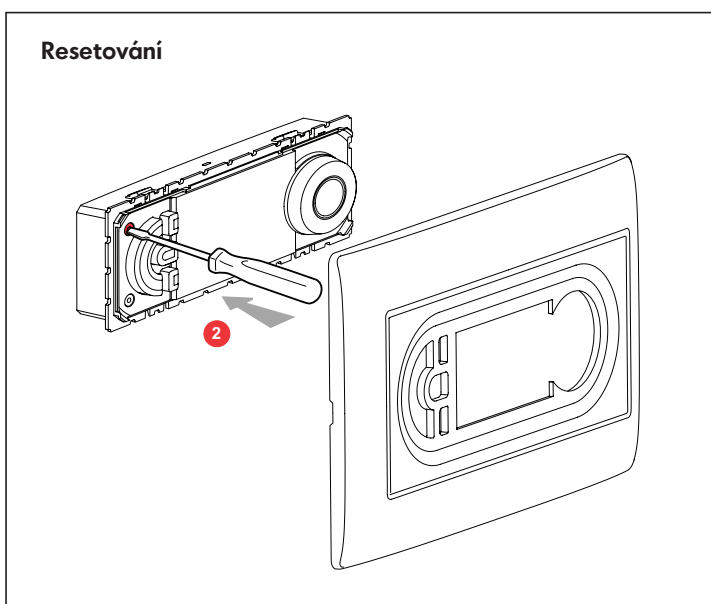

Volba jazyka

MENU
PARAMETRAGE
PROGRAMMES
OPTIONS

PARAMETRAGE
LANGUE
HORADATAGE
T° DE Progr.

LANGUE
ENGLISH
DEUTSCH
FRANCAIS

Aktuální den, čas, změna letního/zimního času

MENU
SETUP
PROGRAMS
OPTIONS

SETUP
LANGUAGE
DATE/TIME
TEMP.-SETTINGS

DATE/TIME
DATE
TIME
SUMMERTIME

FEBRUARY 2007						
M	T	W	T	F	S	S
	1	2	3	4		
5	6	7	8	9	10	11
12	13	14	15	16	17	18
19	20	21	22	23	24	25
26	27	28				

DATE/TIME
DATE
TIME
SUMMERTIME

TIME
10:00:00
10:30:00
10:30:00

DATE/TIME
DATE
TIME
SUMMERTIME

SUMMERTIME
EUROPE
US
NONE

SUMMERTIME
US
NONE
USER DEFINED

OCTOBER 2007						
M	T	W	T	F	S	S
1	2	3	4	5	6	7
8	9	10	11	12	13	14
15	16	17	18	19	20	21
22	23	24	25	26	27	28
29	30	31				

OCTOBER 2007						
M	T	W	T	F	S	S
1	2	3	4	5	6	7
8	9	10	11	12	13	14
15	16	17	18	19	20	21
22	23	24	25	26	27	28
29	30	31				

MARCH 2008						
M	T	W	T	F	S	S
	1	2	3	4	5	6
7	8	9	10	11	12	13
14	15	16	17	18	19	20
21	22	23	24	25	26	27
28	29	30	31			

MARCH 2008						
M	T	W	T	F	S	S
	1	2	3	4	5	6
7	8	9	10	11	12	13
14	15	16	17	18	19	20
21	22	23	24	25	26	27
28	29	30	31			

DATE/TIME
DATE
TIME
SUMMERTIME

Programování teploty

MENU
SETUP
PROGRAMS
OPTIONS

SETUP
LANGUAGE
DATE/TIME
TEMP.-SETTINGS

TEMP.-SETTINGS
T° COMFORT
T° REDUCED

TEMP.-SETTINGS
T° COMFORT
19.0°C

TEMP.-SETTINGS
T° COMFORT
T° REDUCED

TEMP.-SETTINGS
T° COMFORT
T° REDUCED

TEMP.-SETTINGS
T° COMFORT
T° REDUCED

TEMP.-SETTINGS
T° COMFORT
T° REDUCED

TEMP.-SETTINGS
T° COMFORT
16.0°C

TEMP.-SETTINGS
T° COMFORT
T° REDUCED

Čas komfort v případě přítomnosti

Nastavení pro komfortní rozsah

MENU
SETUP
PROGRAMS
OPTIONS

SETUP
TEMP.-SETTINGS
WALL COMPENS.
PRESENCE TIME

PRESENCE TIME
6-22 O'CLOCK
0-24 O'CLOCK

Kalibrace stěny

Rozdíli mezi hodnotami teploty a teplotou prostředí může být vyrovnán kalibrační stěny.

MENU
SETUP
PROGRAMS
OPTIONS

SETUP
DATE/TIME
TEMP.-SETTINGS
WALL COMPENS.

WALL COMPENS.
+0.0°C

Nastavení kontrastu/svítivosti

MENU
SETUP
PROGRAMS
OPTIONS

SETUP
WALL COMPENS.
PRESENCE TIME
DISPLAY

DISPLAY
CONTRAST
BRIGHTNESS

DISPLAY
CONTRAST
BRIGHTNESS

DISPLAY
CONTRAST
BRIGHTNESS

DISPLAY
CONTRAST
BRIGHTNESS

DISPLAY
CONTRAST
BRIGHTNESS

DISPLAY
CONTRAST
BRIGHTNESS

Režim Přítomnost

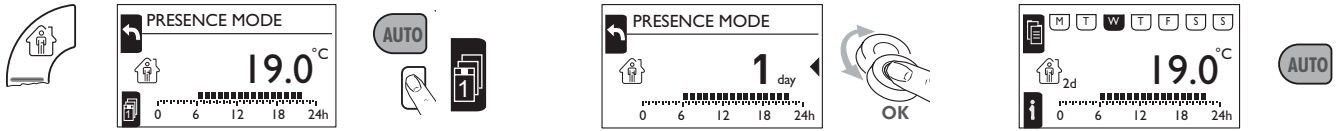

Aktivuje komfortní režim mezi 6:00h-22:00h/0:00h-24:00h, mimo tento čas je ve sníženém režimu. Tento režim je možné aktivovat na neomezenou dobu nebo na 1 až 30 dnů.

Bez stisku tlačítka po dobu 20 s se režim přítomnosti aktivuje na neomezenou dobu.

Programování dnů 1 až 30

Návrat do naprogramovaného režimu lze provést:

- automaticky, po ukončení nastavené periody
- manuálně, stiskem tlačítka "Auto"

Režim Nepřítomnost

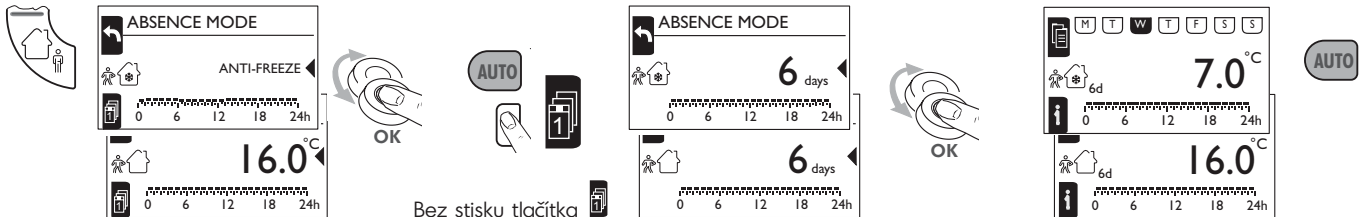

Aktivuje režim nepřítomnosti při snížené teplotě nebo temperování od 0 h do 24 h. Tento režim je možné aktivovat na neomezenou dobu nebo na 1 až 30 dnů.

Bez stisku tlačítka po dobu 20 s se režim nepřítomnosti aktivuje na neomezenou dobu.

Programování dnů 1 až 30

Návrat do naprogramovaného režimu lze provést:

- automaticky, po ukončení nastavené periody
- manuálně, stiskem tlačítka "Auto"

Změnit program

Změna trvání komfortního nastavení

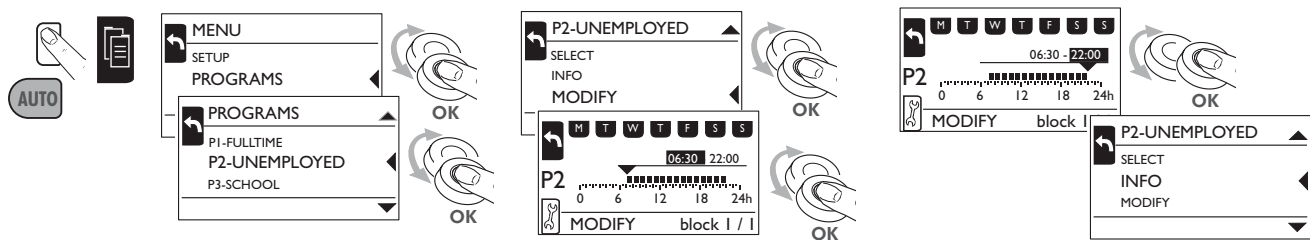

Vytvořit program 5

